

Produkt Datenblatt

Gerätebezeichnung: Seiya+ RAS-B10E2KVG / RAS-10E2AVG-E

Technische Daten

Kombination	Einheiten	Werte
Kühlleistung	kW	2,50
Kühlleistungsbereich (min. - max.)	kW	0,80 – 3,00
Nennleistungsaufnahme (kühlen)	kW (kühlen)	0,70
Pdesignc	kW (kühlen)	2,50
EER	W/W	3,57
SEER	W/W	7,00
Energieeffizienzklasse	(kühlen)	A++
Heizleistung	kW	3,20
Heizleistungsbereich (min. - max.)	kW	0,95 – 3,90
Nennleistungsaufnahme (heizen)	kW	0,86
Pdesignh	kW (heizen)	2,40
COP	W/W (heizen)	3,72
SCOP	W/W (heizen)	4,60
Energieeffizienzklasse	(heizen)	A++
Inneneinheit		
Luftvolumenstrom	m ³ /h - l/s (kühlen)	510
Schalldruck (h/quiet)	dB(A) (kühlen)	39/19
Luftvolumenstrom (max.)	m ³ /h - l/s (heizen)	510
Schalldruck (h/quiet)	dB(A) (heizen)	39/20
Abmessungen (HxBxT)	mm	288x770x225
Gewicht	kg	9
Außeneinheit		
Schalldruck	dB(A) (kühlen)	47
Betriebsbereich	°C (kühlen)	-15~46
Schalldruck (h)	dB(A) (heizen)	49
Betriebsbereich	°C (heizen)	-15~24
Abmessungen (HxBxT)	mm	530x660x240
Gewicht	kg	22
Kältemittel		R32
Kältemittelfüllmenge		0,49
Kompressor type		DC Rotary
Bördelanschlüsse (Gas-Flüssig)	mm	6,35 – 9,52
Min. Leitungslänge	m	2
Max. Leitungslänge	m	15
Max. Höhendifferenz	m	12
Vorgefüllt bis	m	15
Spannungsversorgung	V-Ph-Hz	220/240-1-50

Abbildung:



Maßskizze:

Indoor Unit : RAS-B*_E2KVG-E (*05 / 07 / 10 / 13)
 (Unit : mm)

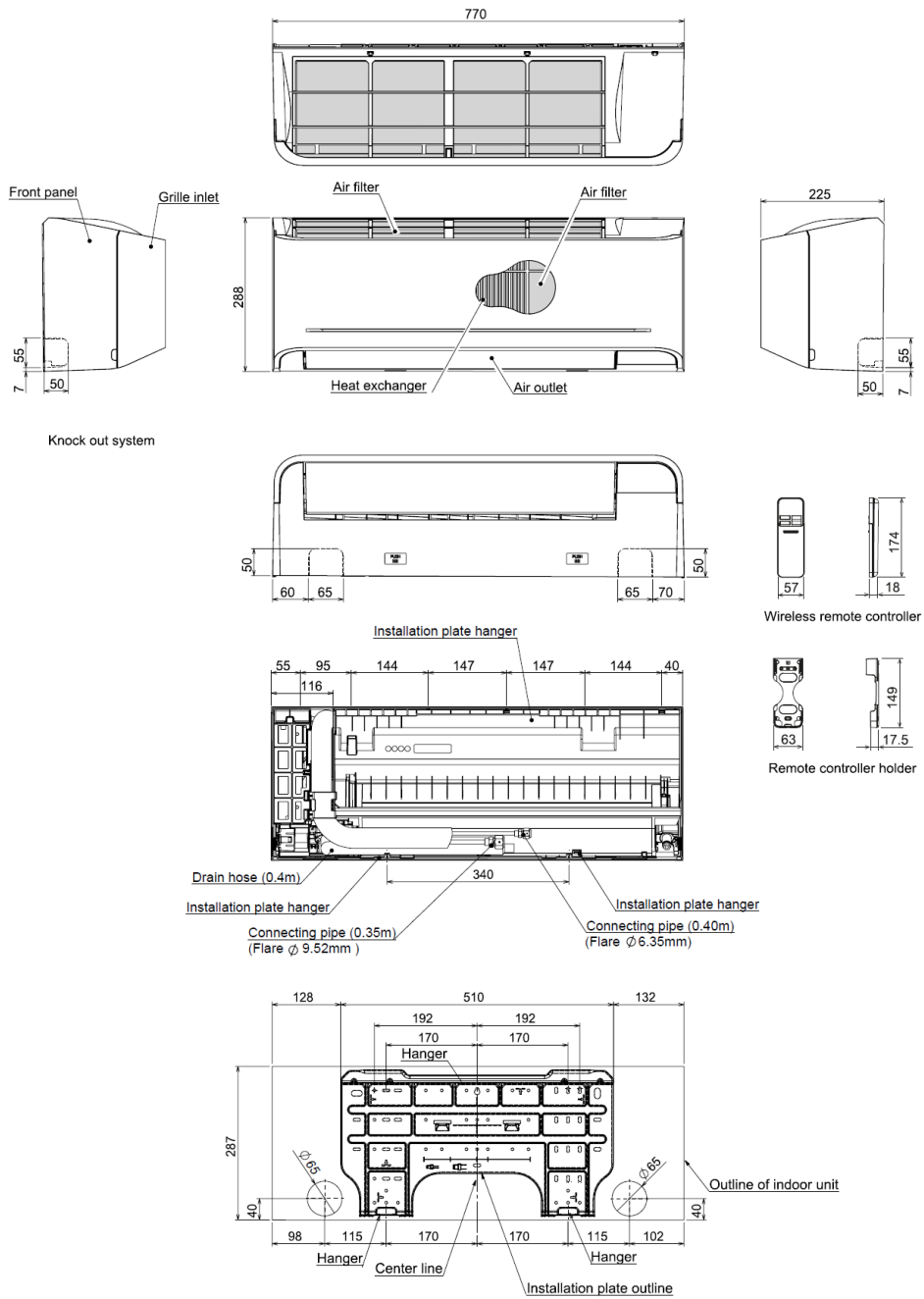

Outdoor Unit : RAS-*_E2AVG-E (*05 / 07 / 10 / 13)

(Unit : mm)

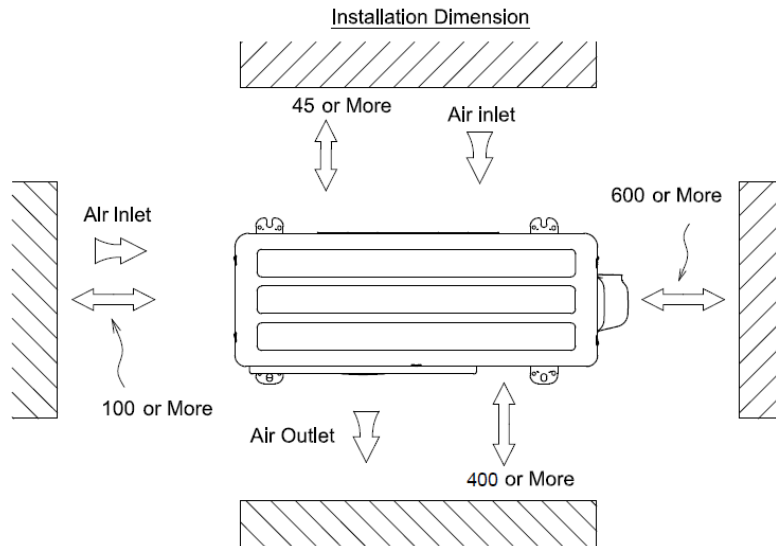
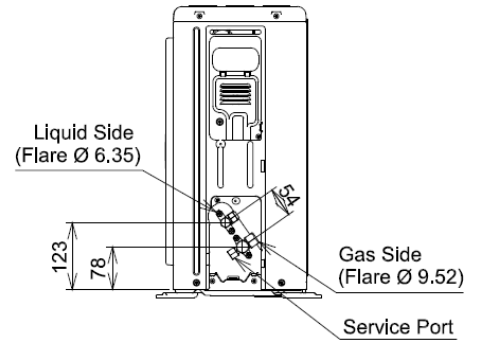
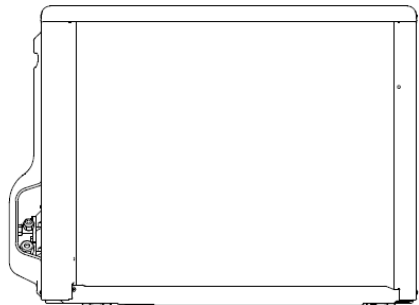
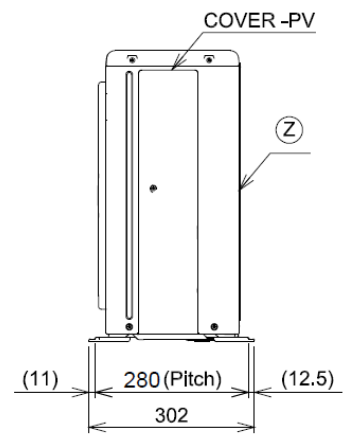
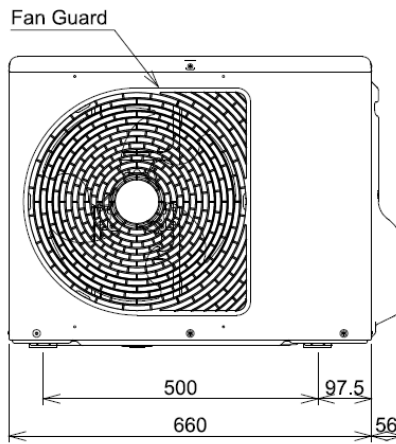
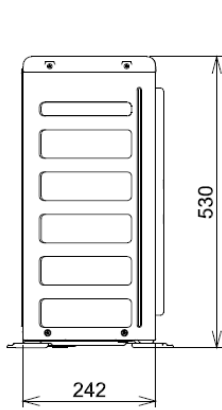
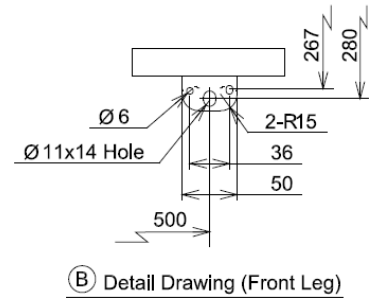
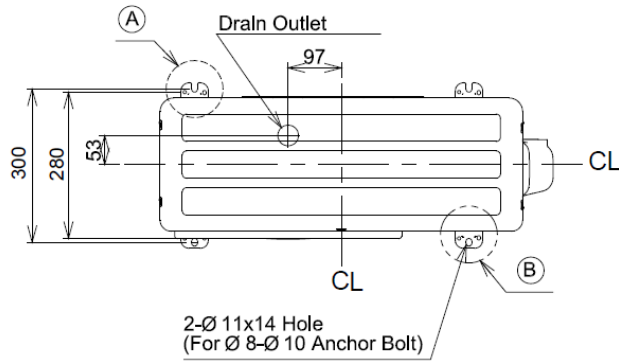
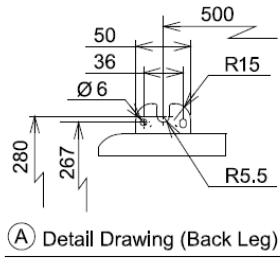

(Z) View