

# TOSHIBA

R32 or R410A

## KLIMAGERÄT (SPLIT-TYP) Bedienungsanleitung

### Innengerät

Modellname:

Für kommerzielle Verwendung

Gerät mit verstecktem Kanal und hohem statischen Druck

**RAV-RM2241DTP-E2**

**RAV-RM2801DTP-E2**

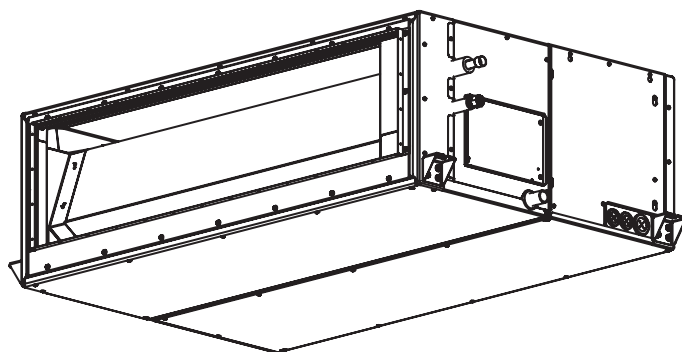

Translated instruction

**VERWENDUNG DES KÜHLMITTELS R32 oder R410A**

Dieses Klimagerät arbeitet mit dem HFKW-Kältemittel (R32 oder R410A), das die Ozonschicht nicht zerstört.

Entspricht EN 60335-1

Dieses Gerät kann von Kindern über 8 Jahren und Personen, die über verminderte physische, sensorische oder mentale Fähigkeiten bzw. über wenig Erfahrung oder Wissen verfügen, benutzt werden, wenn sie von einer Person beaufsichtigt oder darüber unterrichtet werden, wie man das Gerät sicher benutzt bzw. welche Gefahren damit verbunden sind. Kinder dürfen nicht mit dem Gerät spielen. Die Reinigung und Wartung darf nicht von Kinder ohne Beaufsichtigung durchgeführt werden.

Entspricht IEC 60335-1

Dieses Gerät ist nicht für die Benutzung von Personen (inklusive Kindern) bestimmt, die über verminderte physische, sensorische oder mentale Fähigkeiten bzw. über wenig Erfahrung oder Wissen verfügen, es sei denn, sie werden von einer Person, die für ihre Sicherheit zuständig ist, bei der Benutzung des Geräts beaufsichtigt oder unterrichtet. Kinder niemals unbeaufsichtigt alleine mit dem Gerät lassen, damit sie nicht damit spielen.

## Inhalt

1	Sicherheitshinweise .....	3
2	Teilbezeichnungen.....	6
3	Kabelfernbedienung .....	7
4	Richtige Handhabung.....	8
5	Timer-Betrieb .....	9
6	Energiesparbetrieb .....	10
7	Wartung .....	11
8	Fehlersuche.....	12
9	Betrieb und Leistung.....	13
10	Installation .....	13
11	Technische Daten .....	14

Vielen Dank, dass Sie sich für ein Klimagerät von Toshiba entschieden haben.  
 Lesen Sie diese Anweisungen sorgfältig durch. Sie enthalten wichtige Informationen im Einklang mit der Maschinenrichtlinie (Directive 2006/42/EC).  
 Stellen Sie sicher, dass Sie diese Anweisungen verstanden haben. Nachdem Sie diese Anweisungen gelesen haben, bewahren Sie sie unbedingt an einem sicheren Ort zusammen mit dem Ihrem Produkt beiliegenden Benutzerhandbuch auf.



**Allgemeine Bezeichnung: Klimaanlage**

**Definition der Bezeichnungen Qualifizierter Installateur oder Qualifizierter Servicetechniker**

Die Klimaanlage muss von einem qualifizierten Installateur oder einem qualifizierten Servicetechniker installiert, gewartet, repariert und entsorgt werden. Wenn eine dieser Aufgaben erledigt werden muss, bitten Sie einen qualifizierten Installateur oder einen qualifizierten Servicetechniker, diese für Sie auszuführen. Ein qualifizierter Installateur oder ein qualifizierter Servicetechniker ist ein Auftragnehmer, der über die Qualifikationen und das Fachwissen verfügt, welche in der untenstehenden Tabelle genannt sind.





Auftragnehmer	Qualifikationen und Fachwissen, über welche der Auftragnehmer verfügen muss
Qualifizierter Installateur	<ul style="list-style-type: none"> <li>Der Installationsfachmann ist eine Person, die Klimageräte der Toshiba Carrier Corporation einbaut, wartet, umzieht und ausbaut. Die Person ist im Einbau und in der Wartung sowie im Umzug und Ausbau von Klimageräten der Toshiba Carrier Corporation geschult oder wurde von einer geschulten Person oder geschulten Personen unterwiesen und verfügt aufgrund dessen über gründliche Kenntnisse, die sie zur Ausführung dieser Arbeiten befähigen.</li> <li>Der Installationsfachmann, dem es erlaubt ist, Elektroarbeiten im Zuge des Einbaus, Umzugs oder Ausbaus auszuführen, verfügt über die jeweils gesetzlich vorgeschriebene Qualifikation zur Ausführung von Elektroarbeiten und ist eine Person, die im Zusammenhang mit Elektroarbeiten an Klimageräten der Toshiba Carrier Corporation geschult ist oder in diesem Zusammenhang von einer geschulten Person oder geschulten Personen unterwiesen wurde, so dass sie über gründliche Kenntnisse verfügt, die sie zur Ausführung dieser Arbeiten befähigen.</li> <li>Der Installationsfachmann, dem es erlaubt ist, kältemittel- oder rohrtechnische Arbeiten im Zuge des Einbaus, Umzugs oder Ausbaus auszuführen, verfügt über die jeweils gesetzlich vorgeschriebene Qualifikation zur Ausführung von kältemittel- und rohrtechnischen Arbeiten und ist eine Person, die im Zusammenhang mit kältemittel- und rohrtechnischen Arbeiten an Klimageräten der Toshiba Carrier Corporation geschult ist oder in diesem Zusammenhang von einer geschulten Person oder geschulten Personen unterwiesen wurde, so dass sie über gründliche Kenntnisse verfügt, die sie zur Ausführung dieser Arbeiten befähigen.</li> <li>Der Installationsfachmann, dem es erlaubt ist, Arbeiten in der Höhe auszuführen, ist im Zusammenhang mit Arbeiten in der Höhe an Klimageräten der Toshiba Carrier Corporation geschult oder wurde in diesem Zusammenhang von einer geschulten Person oder geschulten Personen unterwiesen und verfügt aufgrund dessen über gründliche Kenntnisse, die ihn zur Ausführung dieser Arbeiten befähigen.</li> </ul>
Qualifizierter Servicetechniker	<ul style="list-style-type: none"> <li>Der Kundendienstfachmann ist eine Person, die Klimageräte der Toshiba Carrier Corporation einbaut, repariert, wartet, umzieht und ausbaut. Die Person ist im Einbau, in der Reparatur und in der Wartung sowie im Umzug und Ausbau von Klimageräten der Toshiba Carrier Corporation geschult oder wurde von einer geschulten Person oder geschulten Personen unterwiesen und verfügt aufgrund dessen über gründliche Kenntnisse, die sie zur Ausführung dieser Arbeiten befähigen.</li> <li>Der Kundendienstfachmann, dem es erlaubt ist, Elektroarbeiten im Zuge des Einbaus, der Reparatur, des Umzugs oder Ausbaus auszuführen, verfügt über die jeweils gesetzlich vorgeschriebene Qualifikation zur Ausführung von Elektroarbeiten und ist eine Person, die im Zusammenhang mit Elektroarbeiten an Klimageräten der Toshiba Carrier Corporation geschult ist oder in diesem Zusammenhang von einer geschulten Person oder geschulten Personen unterwiesen wurde, so dass sie über gründliche Kenntnisse verfügt, die sie zur Ausführung dieser Arbeiten befähigen.</li> <li>Der Kundendienstfachmann, dem es erlaubt ist, kältemittel- oder rohrtechnische Arbeiten im Zuge des Einbaus, der Reparatur, des Umzugs oder Ausbaus auszuführen, verfügt über die jeweils gesetzlich vorgeschriebene Qualifikation zur Ausführung von kältemittel- und rohrtechnischen Arbeiten und ist eine Person, die im Zusammenhang mit kältemittel- und rohrtechnischen Arbeiten an Klimageräten der Toshiba Carrier Corporation geschult ist oder in diesem Zusammenhang von einer geschulten Person oder geschulten Personen unterwiesen wurde, so dass sie über gründliche Kenntnisse verfügt, die sie zur Ausführung dieser Arbeiten befähigen.</li> <li>Der Kundendienstfachmann, dem es erlaubt ist, Arbeiten in der Höhe auszuführen, ist im Zusammenhang mit Arbeiten in der Höhe an Klimageräten der Toshiba Carrier Corporation geschult oder wurde in diesem Zusammenhang von einer geschulten Person oder geschulten Personen unterwiesen und verfügt aufgrund dessen über gründliche Kenntnisse, die ihn zur Ausführung dieser Arbeiten befähigen.</li> </ul>

Diese Sicherheitshinweise beschreiben wichtige Sicherheitsaspekte, um Verletzungen von Benutzern oder anderen Personen sowie Sachschäden zu vermeiden. Nachdem Sie die folgenden Inhalte (Bedeutung der Hinweise) verstanden haben, lesen Sie bitte diese Anleitung sorgfältig durch und befolgen Sie sie unbedingt.





Anzeige	Bedeutung der Anzeige
 <b>WARNUNG</b>	Der auf diese Weise hervorgehobene Text weist darauf hin, dass die Nichtbeachtung der Warnhinweise bei unsachgemäßer Handhabung zu schweren Körperverletzungen (*1) oder zum Verlust von Menschenleben führen kann.
 <b>VORSICHT</b>	Der auf diese Weise hervorgehobene Text weist darauf hin, dass die Nichtbeachtung der Warnhinweise bei unsachgemäßer Handhabung zu leichten Verletzungen (*2) oder Sachschäden (*3) führen kann.

- \*1: Schwere Körperverletzung deutet auf Verlust der Sehkraft, Verletzungen, Verbrennungen, Stromschläge, Knochenbrüche, Vergiftungen und andere Verletzungen hin, die eine Nachwirkung haben und einen Krankenhausaufenthalt oder eine langfristige ambulante Behandlung erfordern.
- \*2: Leichte Verletzungen weisen auf Verletzungen, Verbrennungen, Stromschläge und andere Verletzungen hin, die weder einen Krankenhausaufenthalt noch eine langfristige ambulante Behandlung erfordern.
- \*3: Sachschäden weisen auf Schäden hin, die sich auf Gebäude, Hausrat sowie Nutz- und Haustiere erstrecken.

**BEDEUTUNG DER AUF DEM GERÄT ANGEZEIGTEN SYMBOLE**

	<b>WARNUNG</b> (Brandgefahr)	Diese Kennzeichnung gilt nur für Kältemittel R32. Wenn der Kältemitteltyp R32 ist, verwendet dieses Gerät ein brennbares Kältemittel. Wenn Kältemittel austritt und mit Feuer oder Heizungsteilen in Berührung kommt, entsteht schädliches Gas und es besteht Brandgefahr.
		Lesen Sie die GEBRAUCHSANLEITUNG vor der Inbetriebnahme sorgfältig durch.
		Das Servicepersonal muss vor der Inbetriebnahme die GEBRAUCHSANLEITUNG und die INSTALLATIONSANLEITUNG sorgfältig lesen.
		Weitere Informationen finden Sie in der GEBRAUCHSANLEITUNG, der INSTALLATIONSANLEITUNG und dergleichen.

## ■ Warnanzeigen am Klimagerät

Warnanzeige	Beschreibung
 <p><b>WARNING</b>  <b>ELECTRICAL SHOCK HAZARD</b>                      Disconnect all remote electric power supplies before servicing.</p>	<p><b>WARNUNG</b>  <b>GEFAHR EINES STROMSCHLAGS</b>                      Trennen Sie alle fernen Stromversorgungsquellen vom Netz, bevor Sie Wartungsarbeiten ausführen.</p>
 <p><b>WARNING</b>                      Moving parts.                      Do not operate unit with grille removed.                      Stop the unit before the servicing.</p>	<p><b>WARNUNG</b>                      Bewegliche Teile.                      Bedienen Sie nicht das Gerät, wenn das Gitter entfernt wurde.                      Stoppen Sie das Gerät, bevor Sie es warten.</p>
 <p><b>CAUTION</b>                      High temperature parts.                      You might get burned when removing this panel.</p>	<p><b>VORSICHT</b>                      Teile mit hohen Temperaturen.                      Es besteht die Gefahr, dass Sie sich verbrennen, wenn Sie diese Abdeckung entfernen.</p>
 <p><b>CAUTION</b>                      Do not touch the aluminum fins of the unit.                      Doing so may result in injury.</p>	<p><b>VORSICHT</b>                      Berühren Sie nicht die Aluminiumrippen des Geräts.                      Dies kann zu Verletzungen führen.</p>
 <p><b>CAUTION</b>  <b>BURST HAZARD</b>                      Open the service valves before the operation, otherwise there might be the burst.</p>	<p><b>VORSICHT</b>  <b>EXPLOSIONSGEFAHR!</b>                      Öffnen Sie vor dem Arbeitsgang die Versorgungsventile, da es anderenfalls zu einer Explosion kommen kann.</p>

# 1 Sicherheitshinweise

Der Hersteller übernimmt keine Haftung für Schäden, die infolge der Nichtbeachtung der vorliegenden Bedienungsanleitung zugefügt wurden.

## **WARNUNG**

### Allgemeines

- Lesen Sie bitte die Bedienungsanleitung, bevor Sie das Klimagerät in Betrieb nehmen. Sie enthält zahlreiche wichtige Hinweise für den täglichen Betrieb.
- Sorgen Sie dafür, dass die Installation vom Fachhändler oder von einem Fachmann durchgeführt wird. Nur ein qualifizierter Installateur (\*1) ist in der Lage, ein Klimagerät zu installieren. Falls eine nicht-qualifizierte Person ein Klimagerät installiert, kann dies zu Problemen wie einem Brand, einem elektrischen Schlag, Verletzungen, Wasseraustritten, Lärm und Vibrationen führen.
- Benutzen Sie nur die Kühlmittel, die zum Ergänzen oder Ersetzen vorgegeben sind. Andernfalls kann im Kältekreislauf ein außergewöhnlich hoher Druck erzeugt werden, wodurch Fehlfunktion, Explosion des Geräts oder Körperverletzungen verursacht werden können.
- Orte, an denen das Betriebsgeräusch des Außengeräts zu Störungen führen kann. (Installieren Sie das Klimagerät insbesondere an der Grenze zu einem Ihrer Nachbarn, indem Sie dem Geräuschpegel Rechnung tragen.)
- Dieses Gerät ist dafür bestimmt, von Experten oder geschulten Anwendern in Geschäften, in der Leichtindustrie und in landwirtschaftlichen Betrieben oder für den kommerziellen Einsatz von Laien verwendet zu werden.

### Transport und Lagerung

- Tragen Sie zum Transport des Klimageräts Schuhe mit Zehenschutzkappen, Schutzhandschuhe und andere Schutzbekleidung.
- Halten Sie die Klimaanlage zum Transport nicht an den Bändern des Verpackungskartons fest. Andernfalls können Sie sich verletzen, wenn die Bänder reißen.
- Beachten Sie vor dem Stapeln der Packkartons zur Lagerung oder zum Transport die Sicherheitshinweise auf den Kartons. Ein Nichtbeachten der Sicherheitshinweise kann zum Zusammenbrechen des Stapels führen.
- Das Klimagerät muss unter stabilen Bedingungen transportiert werden. Setzen Sie sich mit Ihrem Fachhändler in Verbindung, falls Sie feststellen sollten, dass irgendein Teil des Produkts defekt ist.
- Wenn das Klimagerät transportiert wird, achten Sie darauf, einen Gabelstapler zu verwenden. Muss es von Hand getragen werden, achten Sie darauf, es mit mehr als 4 Personen zu tragen, was nur für eine kurze Zeit erlaubt sein darf.

### Installation

- Nur ein qualifizierter Installateur (\*1) oder ein qualifizierter Servicetechniker (\*1) darf Elektroarbeiten an der Klimaanlage ausführen. Unter keinen Umständen

dürfen diese Arbeiten von unqualifizierten Mitarbeitern ausgeführt werden, da eine nicht sachgemäße Ausführung der Arbeit zu Stromschlägen und/oder Kriechströmen führen kann.

- Lassen Sie sich nach dem Einbau vom Installateur zeigen, wo sich der Schutzschalter befindet. Falls das Klimagerät eine Störung zeigt, schalten Sie den Schutzschalter aus und rufen einen Kundendiensttechniker
- Wenn die Anlage in einem kleinen Raum installiert ist, ergreifen Sie angemessene Vorsichtsmaßnahmen, damit die Kühlmittelkonzentration auch bei Kühlmittelaustritt den Sicherheitsgrenzwert nicht überschreitet. Wenden Sie sich bei Fragen zur Umsetzung der Maßnahmen an den Händler, bei dem Sie die Klimaanlage gekauft haben. Durch Ansammlung von hochkonzentriertem Kühlmittel kann es zu einem Unfall durch Sauerstoffmangel kommen.
- Installieren Sie die Klimaanlage nicht an Orten, an denen die Gefahr besteht, dass sie brennbaren Gasen ausgesetzt ist. Wenn das brennbare Gas ausströmt und sich im Bereich des Geräts sammelt, kann es sich entzünden.
- Verwenden Sie die vom Hersteller angegebenen Produkte für die separat gekauften Teile. Die Verwendung nichtspezifizierter Produkte kann Brände, Stromschläge, Wasseraustritte und andere Probleme zur Folge haben. Lassen Sie die Installation ausschließlich durch qualifizierte Fachleute durchführen.
- Vergewissern Sie sich darüber, dass eine ordnungsgemäße Erdung durchgeführt wird.

### **Bedienung**

- Bevor Sie die Stromkastenabdeckung des Innengerätes oder das Wartungspaneel des Außengeräts öffnen, stellen Sie den Schutzschalter auf die Position OFF (aus). Sollten Sie diesen Hinweis nicht beachten, kann es durch Kontakt mit den Innenteilen zu einem Stromschlag kommen. Nur ein qualifizierter Installateur (\*1) oder ein qualifizierter Servicetechniker (\*1) darf die Stromkastenabdeckung des Innengeräts oder das Wartungspaneel des Außengeräts entfernen und die erforderlichen Arbeiten ausführen.
- Im Innern des Klimageräts liegt an verschiedenen Stellen Hochspannung an, außerdem befinden sich hier drehende Teile. Wegen der Stromschlaggefahr, Verletzungsgefahr oder Gefahr des Verfangens von Gegenständen soll die Wartungsabdeckung am Außengerät vom Benutzer nicht entfernt werden. Wenn diese Teile aus einem Grund ausgebaut werden müssen, wenden Sie sich an einen Installationsfachmann (\*1) oder Kundendienstfachmann (\*1).
- Versuchen Sie unter keinen Umständen, eines der Geräte selbst auszubauen bzw. instand zu setzen. Da im Inneren des Geräts Hochspannung anliegt, können Sie beim Abnehmen der Abdeckung und der Demontage des Hauptgeräts einen Stromschlag bekommen.
- Das Besteigen einer Erhöhung, die höher als 50 cm ist, zum Zweck der Reinigung des Innengerätfilters fällt unter so genannte „Arbeiten in der Höhe“. Wegen der Sturzgefahr bei Arbeiten in der Höhe soll auch diese Arbeit besser vom Fachmann durchgeführt werden. Führen Sie solche Aufgaben nicht selbst durch, sondern

überlassen Sie die Arbeit einem qualifizierter Installateur (\*1) oder qualifizierter Servicetechniker (\*1).

- Berühren Sie nicht die Aluminiumrippen des Außengeräts. Anderenfalls können Sie sich verletzen. Wenn die Rippen angefasst werden müssen, beauftragen Sie einen qualifizierten Installateur (\*1) oder einen qualifizierten Servicetechniker (\*1).
- Klettern Sie nicht auf das Außengerät, und stellen Sie keine Gegenstände darauf ab. Anderenfalls können Sie abstürzen, oder Gegenstände können herunterfallen. In beiden Fällen besteht Verletzungsgefahr.
- Stellen Sie keine Verbrennungsvorrichtung an Orten auf, wo sie direkt dem Wind der Klimaanlage ausgesetzt ist, da anderenfalls eine unvollständige Verbrennung die Folge ist.
- Wird das Klimagerät zusammen mit einem Verbrennungsgerät in einem Raum betrieben, sorgen Sie für ausreichende Lüftung des Raumes. Reicht die Frischluftzufuhr nicht aus, kann Sauerstoffmangel entstehen.
- Wird das Klimagerät in einem geschlossenen Raum betrieben, sorgen Sie ebenfalls für eine ausreichende Frischluftzufuhr. Reicht die Frischluftzufuhr nicht aus, kann Sauerstoffmangel entstehen.
- Setzen Sie Ihren Körper nicht für lange Zeit und in direkter Weise kühler Luft aus und vermeiden Sie Unterkühlung. Andernfalls könnten Ihr physischer Zustand und Ihre Gesundheit Schaden nehmen.
- Stecken Sie niemals einen Finger oder einen Stock in den Lufteinlass oder -auslass. Dies kann zu Verletzungen führen, weil der Ventilator innerhalb des Geräts mit einer hohen Geschwindigkeit rotiert.
- Wenden Sie sich an das Geschäft, in dem Sie das Klimagerät gekauft haben, falls die Klimatisierung (Kühlung und Heizung) nicht richtig funktioniert, da dies an einem Kühlmittelleck liegen könnte. Besprechen Sie die Details der Reparatur mit einem qualifizierten Service-Techniker (\*1), wenn die Reparatur eine zusätzliche Befüllung mit Kühlmittel umfasst.
- Schalten Sie die Klimaanlage vor einer Reinigung ab und den Unterbrecher aus. Andernfalls können Verletzungen die Folge sein, weil der Ventilator innerhalb des Geräts mit einer hohen Geschwindigkeit rotiert.

### **Reparaturen**

- Wenn Probleme mit der Klimaanlage aufgetreten sind (z. B. ein Fehler wird angezeigt, es riecht verbrannt, ungewöhnliche Geräusche sind zu hören, die Klimaanlage kühlt bzw. heizt nicht oder Wasser läuft aus), dann manipulieren Sie nicht selbst an der Klimaanlage, sondern stellen Sie den Schutzschalter auf die Position OFF (aus), und wenden Sie sich an einen Servicetechniker (\*1). Stellen Sie sicher, dass der Strom nicht wieder eingeschaltet wird (indem Sie beispielsweise den Schutzschalter durch „außer Betrieb“ kennzeichnen), bis ein qualifizierter Servicetechniker (\*1) eintrifft. Die weitere Verwendung der Klimaanlage in fehlerhaftem Zustand kann zur Verschlimmerung der mechanischen Probleme oder zu elektrischen Schlägen und anderen Störungen führen.

- Wenn der Lüfterschutz beschädigt ist, das Außengerät selbst nicht anrühren, sondern den Schutzschalter ausschalten und einen Kundendienstfachmann (\*1) rufen. Stellen Sie den Schutzschalter erst wieder auf die Position ON (ein), nachdem die Reparaturen abgeschlossen wurden.
- Wenn Gefahr im Verzug ist, dass eines der Innengeräte abstürzt, nicht in die Nähe des Geräts treten, sondern den Schutzschalter ausschalten und einen Installationsfachmann (\*1) oder Kundendienstfachmann (\*1) rufen. Den Schutzschalter erst wieder einschalten (in die Position ON bringen), nachdem der Einbau korrigiert wurde.
- Wenn die Gefahr besteht, dass das Außengerät umkippt, treten Sie nicht in die Nähe des Geräts, sondern schalten Sie den Schutzschalter aus und rufen Sie einen Installationsfachmann (\*1) oder Kundendienstfachmann (\*1) an. Den Schutzschalter erst wieder einschalten, nachdem der Einbau korrigiert wurde.
- Nehmen Sie keine Veränderungen an den Produkten vor. Verändern oder bauen Sie keine Teile auseinander. Dies kann zu Bränden, Stromschlägen oder Verletzungen führen.

### Umsetzung

- Wenn das Klimagerät umgezogen werden muss, unternehmen Sie dies nicht selbst, sondern beauftragen Sie einen Installationsfachmann (\*1) oder Kundendienstfachmann (\*1). Wenn der Umzug einschließlich Ausbau und Einbau nicht fachmännisch erfolgt, besteht Stromschlag- und Feuergefahr.

### VORSICHT

#### Trennen des Geräts von der Hauptstromversorgung

- Dieses Gerät muss über einen Schalter mit einem Kontaktabstand von mindestens **3 mm** an das Stromnetz angeschlossen werden.

#### Die Installationssicherung muss für die Stromversorgungsleitung dieses Klimageräts verwendet werden (hierfür können alle Typen verwendet werden).

#### Installation

- Verlegen Sie die Kondensatleitung ordentlich, um das korrekte Abfließen des Wassers sicherzustellen. Eine schlecht verlegte Kondensatleitung kann zu Überschwemmungen im Haus und Wasserschäden an Möbeln führen.
- Schließen Sie das Klimagerät an eine eigene Stromzufuhr mit der vorgeschriebenen Netzspannung an, da das Gerät ansonsten beschädigt werden oder ein Feuer verursachen könnte.
- Stellen Sie sicher, dass die Außengeräte auf der Grundplatte befestigt sind. Andernfalls könnten die Geräte herunterfallen oder andere Unfälle hervorgerufen werden.









### Bedienung

- Diese Klimaanlage eignet sich nicht für spezielle Zwecke, weder für die Konservierung von Lebensmitteln, Präzisionsinstrumenten und Kunstobjekten noch zur Aufzucht von Tieren, der Zucht von Topfpflanzen, in einem Fahrzeug, Schiff, usw.
- Berühren Sie die Tasten zur Bedienung des Geräts nicht mit nassen Fingern, da Sie dann Gefahr laufen, einen Stromschlag zu bekommen.
- Wird das Klimagerät voraussichtlich über einen längeren Zeitraum nicht gebraucht, schalten Sie sicherheitshalber den Hauptschalter oder Schutzschalter aus.
- Damit das Klimagerät die zugesagte Leistung erbringen kann, betreiben Sie es nur im spezifizierten Temperaturbereich. Anderenfalls kann es zu Störungen des Geräts oder zu Wasseraustritten aus dem Gerät kommen.
- Achten Sie darauf, dass keine Flüssigkeit in die Fernbedienung eindringt. Verschütten Sie keine Säfte, Wasser oder andere Flüssigkeiten.
- Waschen Sie das Klimagerät nicht. Dies kann zu Stromschlägen führen.
- Überprüfen Sie, ob der Zustand der Installationsgrundplatte und anderer Ausrüstungsteile sich nach längerer Verwendung verschlechtert haben. Wenn Sie sie in einem solchen Zustand belassen, kann dies dazu führen, dass das Gerät herunterfällt und Verletzungen hervorruft.
- Lassen Sie keine entflammenden Sprays oder andere entflammende Stoffe in der Nähe des Klimageräts, und sprühen Sie kein entflammendes Aerosol direkt in das Klimagerät. Sie könnten in Brand geraten.
- Schalten Sie die Klimaanlage vor einer Reinigung ab und den Unterbrecher aus. Andernfalls können Verletzungen die Folge sein, weil der Ventilator innerhalb des Geräts mit einer hohen Geschwindigkeit rotiert.
- Sorgen Sie dafür, dass die Reinigung des Klimageräts vom Fachhändler durchgeführt wird. Eine Reinigung des Klimageräts in unsachgemäßer Weise kann Schäden an Kunststoffteilen, Isolierfehler elektrischer Teile oder anderer Teile sowie Fehlfunktion zur Folge haben. Schlimmstenfalls kann es zu Wasseraustritten, Stromschlägen, Rauchentwicklung oder Bränden kommen.
- Stellen Sie keinen Wasserbehälter, wie z.B. eine Vase, auf das Gerät. Es besteht die Möglichkeit, dass Wasser in das Gerät eindringt, und dies könnte zur Verschlechterung der elektrischen Isolierung und zu einem Stromschlag führen.

(\*1) Siehe „Definition der Bezeichnungen ‚Qualifizierter Installateur‘ oder ‚Qualifizierter Servicetechniker‘.“

## ■ Informationen zum Transport, zur Handhabung und Lagerung des Kartons

### ◆ Beispiele für Hinweise auf dem Karton

Symbol	Beschreibung	Symbol	Beschreibung
	Vor Nässe schützen		Nicht fallen lassen
	Zerbrechlich		Aufrecht transportieren
	Stapelhöhe (in diesem Fall max. 4 Kartons)		Hier nicht betreten
	Oben		Nicht darauf treten
	Vorsichtig handhaben		

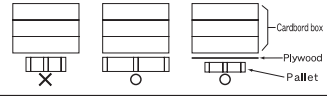
Andere Vorsichtshinweise	Beschreibung
 <div style="border: 1px solid black; padding: 5px; width: fit-content;"> <p><b>Caution</b> Injury possibility. Don't handle with packing band, or may get injured in case of broken band.</p> </div>	<p><b>VORSICHT</b></p> <p>Verletzungsgefahr Nicht an den Packbändern heben, die Bändern können reißen.</p>
<p><b>Stacking notice.</b></p> <p>In case that cardboard boxes protrude out of pallet when stacking, lay a 10mm thick plywood over the pallet.</p> 	<p><b>Stapelhinweis</b></p> <p>Wenn die Kartons beim Stapeln an der Palette überstehen, eine 10 mm starke Holzplatte über die Palette legen.</p>

## 2 Teilbezeichnungen

### ■ Innengerät

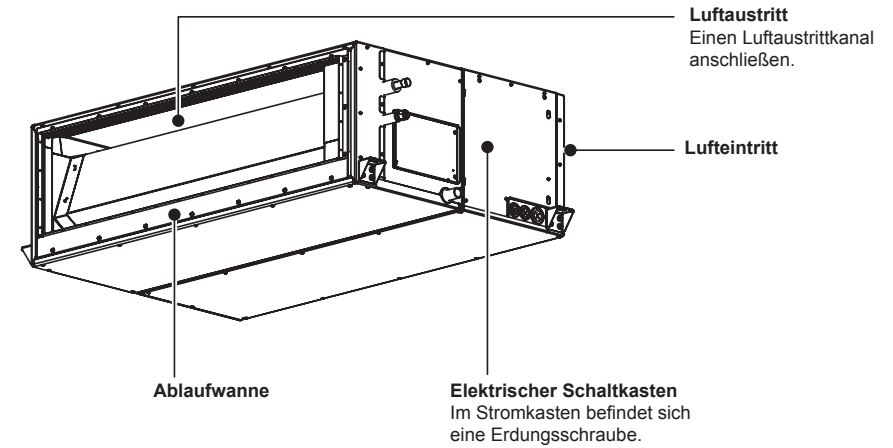

### ■ Außengerät (Diese unterscheiden sich in Abhängigkeit von dem verwendeten Außengerät. In der folgenden Abbildung wird ein Beispiel gezeigt.)

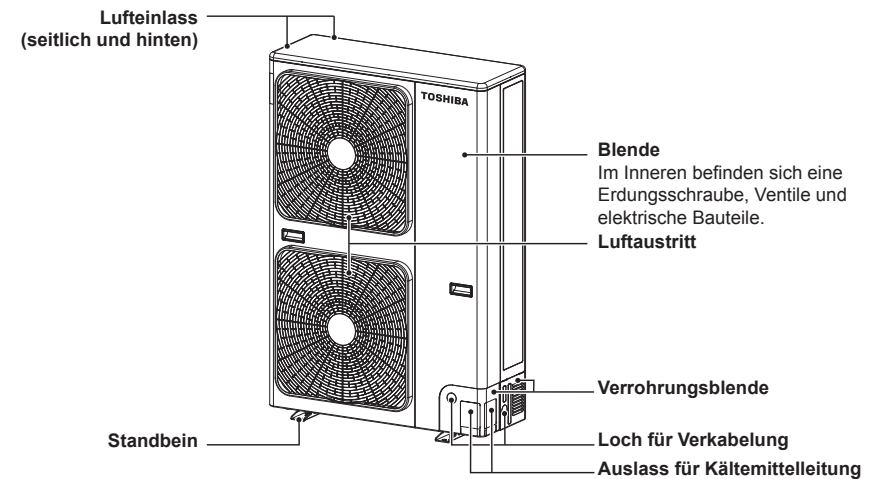

# 3 Kabelfernbedienung

Mit dieser Fernbedienung können bis zu 8 Innengeräte gesteuert werden.



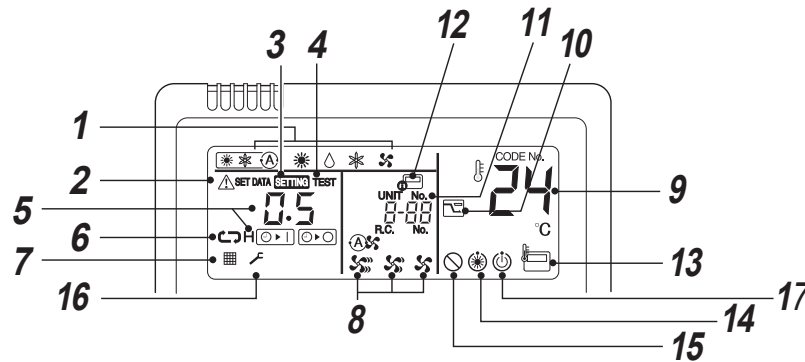
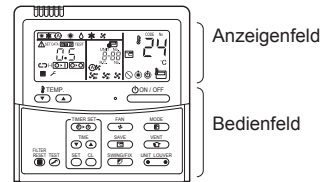

## ■ Anzeigefeld

Die Abbildung der Anzeige unten zeigt alle Symbole. Im Gerätebetrieb werden nur die hierfür relevanten Symbole angezeigt.

- Wenn Sie den Schutzschalter das erste Mal einschalten, blinkt im Anzeigefeld der Fernbedienung die Anzeige **SETTING**.
- Während dieses Symbol blinkt, wird automatisch ermittelt, welches Modell installiert ist.
- Erst wenn das Symbol **SETTING** nicht mehr angezeigt wird, ist die Fernbedienung einsatzbereit.



- Betriebsart**  
Hier wird die ausgewählte Betriebsart angezeigt.
- Prüfcode-Anzeige**  
Wird angezeigt, wenn die Schutzeinrichtung arbeitet oder ein Problem auftritt.
- SETTING-Anzeige**  
Wird angezeigt, während Sie den Timer oder andere Einstellungen einrichten.
- TEST-Anzeige**  
Wird während eines Testlaufs angezeigt.
- Timer-Anzeige**  
Hier wird die ausgewählte Timer-Zeit angezeigt. Wenn ein Problem auftritt, wird ein Prüfcode angezeigt.
- Timer-Betriebsartanzeige**  
Hier wird die ausgewählte Timer-Betriebsart angezeigt.
- Filteranzeige**  
Erinnerung, dass der Luftfilter gereinigt werden muss.

- Ventilator Drehzahlanzeige**  
Hier wird die ausgewählte Ventilatorgeschwindigkeit angezeigt.  
(Auto)   
(High)   
(Med.)   
(Low) 
- Solltemperaturanzeige**  
Hier wird die eingestellte Temperatur angezeigt.
- Energiesparmodusanzeige**  
In diesem Modus wird die Geschwindigkeit (Kapazität) des Kompressors begrenzt.

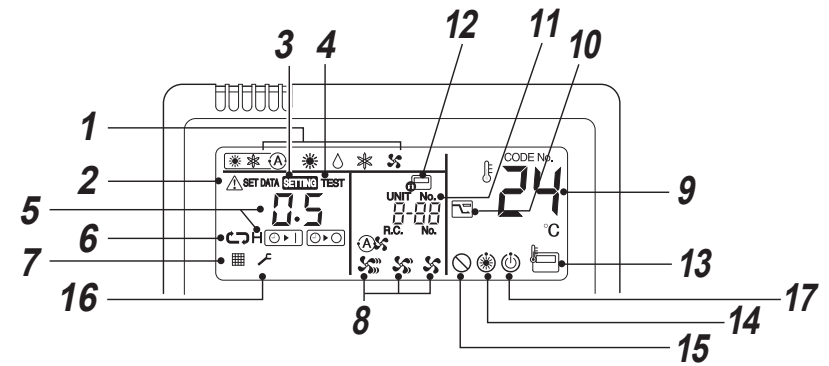

- UNIT No.-Anzeige**  
Die Nummer des gewählten Innengeräts wird angezeigt. Auch die Anzahl der Innen- oder Außengeräte, bei denen ein Problem auftritt, wird angezeigt.
- Anzeige für zentrale Steuerung**  
Die Anzeige ist zu sehen, wenn das Klimagerät in Kombination von einer Zentralfernbedienung gesteuert wird.  
  
Sollte die Fernbedienung durch die Zentralsteuerung deaktiviert sein, blinkt . Tastenbetätigungen haben in diesem Fall keine Wirkung.
- Fernbedienungssensoranzeige**  
Diese Anzeige erscheint beim Gebrauch der Fernbedienung.
- Pre-heat-Anzeige**  
Wird angezeigt, wenn die Betriebsart Heizen oder Entfrostern aktiv ist. Bei Erscheinen dieses Symbols stoppt der Ventilator des Innengeräts.
- Anzeige für „keine Funktion“**  
Wird angezeigt, wenn die angeforderte Funktion bei dem betreffenden Modell nicht verfügbar ist.
- Service-Anzeige**
- Betriebsbereitschaftsanzeige**  
Diese Anzeige erscheint bei einigen Modellen.





## ■ Bedienfeld

Drücken Sie zur Ausführung einer Funktion die betreffende Taste.

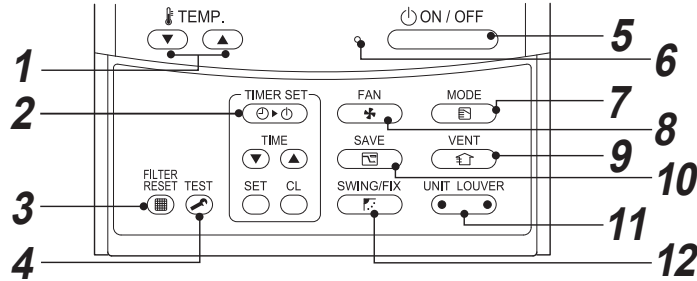
- Die Steuerung speichert Befehle, so dass nach der anfänglichen Programmierung keine weiteren Einstellungen notwendig sind solange keine Änderung gewünscht wird. Das Klimagerät kann mit der -Taste angesteuert werden.



**1**  **-Taste (Temperatur-Einstellung)**  
Zum Einstellen der Solltemperatur  
Wählen Sie den gewünschten Einstellungspunkt,  
indem Sie  oder  TEMP. .

**2**  **-Taste (Timer-Einstellung)**  
Zum Einstellen der Zeituhr

**3**  **-Taste (Filter-Rücksetzung)**  
Setzt die Anzeige  nach der Filterreinigung  
zurück.



**4**  **-Taste (Testfunktion)**  
Nur für Wartungszwecke  
(Drücken Sie diese Taste nicht während des  
normalen Betriebs.)

**5**  **-Taste**  
Beim Drücken dieser Taste startet das Gerät, bei  
einer erneuten Betätigung schaltet es wieder ab.  
Beim Ausschalten des Geräts erlischt die  
Betriebsanzeigelampe und alle Anzeigen  
verschwinden.

**6** **Betriebsanzeigelampe**  
Das grüne Licht leuchtet bei eingeschaltetem  
Gerät.  
Es blitzt, wenn das Schutzgerät in Betrieb ist  
oder ein Problem auftritt.

**7**  **-Taste (Betriebsart-Taste)**  
Zur Auswahl der gewünschten Betriebsart.

**8**  **-Taste (Ventilatorzahl)**  
Die Ventilatorzahl ist nicht einstellbar.

**9**  **-Taste (Ventilatorstufe)**  
Beim Anschluss eines Power-Ventilationskits  
(bauseits bereitzustellen)  
• Wenn beim Betätigen dieser Taste an der  
Fernbedienung „“ angezeigt wird, ist kein  
Ventilationskit angeschlossen.

**10**  **-Taste (Energiesparbetrieb)**  
Zum Umschalten auf energiesparenden Betrieb.

**11**  **-Taste (Gerät-/Lamellen-Auswahl)**  
Zum Auswählen einer Einheitsnummer (links)  
und Lamellennummer (rechts).  
**UNIT:**  
Dient bei Steuerung mehrerer Innengeräte  
mit einer Fernbedienung zum Auswählen des  
anzusteuernenden Geräts.

**LOUVER:**  
**Keine Funktion.**

**12**  **-Taste (Schwenken/Lamellenrichtung)**  
**Keine Funktion.**

### OPTION:

**Fernbedienungssensor**  
Normalerweise ermittelt der Temperaturfühler des  
Innengeräts die Temperatur. Zusätzlich kann auch die  
Umgebungstemperatur der Fernbedienung gemessen  
werden.

Wenden Sie sich hierzu an den Fachhändler, bei dem  
Sie das Klimagerät erworben haben.

## 4 Richtige Handhabung

Wir empfehlen außerdem, den Kundendienst um eine regelmäßige Wartung des Klimageräts zu bitten.  
Die Einstellungen werden gespeichert und jedes Mal beim Einschalten des Geräts mit der -Taste  
angezeigt.

### ■ Vorbereitung

- Beim Einschalten des Schutzschalters erscheinen Trennlinien an der Fernbedienung.
- \* Die Fernbedienung spricht nach dem Einschalten des Schutzschalters etwa 1 Minute nicht auf Befehle an; dies ist normal und sollte nicht als Störung ausgelegt werden.



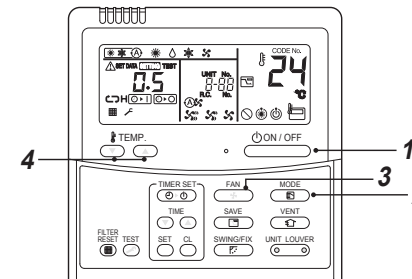

### ANFORDERUNGEN

Wurde das Klimagerät lange Zeit nicht benutzt, schalten Sie mindestens 12 Stunden vor Inbetriebnahme den Schutzschalter ein.

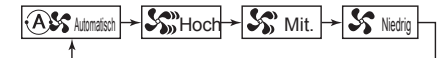

**3** Wählen Sie die Ventilatorgeschwindigkeit mit  
der Taste „“ aus.  
Bei wiederholter Tastenbetätigung wechselt die  
Anzeige in der gezeigten Reihenfolge wie folgt.



- Wenn der Ventilator auf „ Auto“ steht, wird die Ventilatorgeschwindigkeit anhand der Differenz zwischen Solltemperatur und Raumtemperatur angepasst.
- Wenn die Raumtemperatur im Heizbetrieb mit der Geschwindigkeit „ Low“ nicht ausreichend aufgeheizt wird, wählen Sie die Betriebsart „ Med.“ oder „ High“ aus.
- Der Temperatursensor ermittelt die Umlufttemperatur am Innengerät, die sich je nach den Installationsbedingungen von der tatsächlichen Raumtemperatur unterscheidet. Die Solltemperatur ist die gewünschte Raumtemperatur.  
( „Auto“ kann im Ventilatorbetrieb nicht ausgewählt werden.)

**4** Geben Sie die Solltemperatur vor, indem Sie  
die Tasten „TEMP. “ oder „TEMP. “  
drücken.

### Stopp

Drücken Sie die -Taste.

Die Betriebsanzeige erlischt, und das Gerät schaltet  
ab.

### Starten

**1** Drücken Sie die -Taste.  
Die Betriebsanzeige leuchtet und das Gerät läuft  
an.

**2** Wählen Sie mit der „“-Taste die  
gewünschte Betriebsart.  
Bei wiederholter Tastenbetätigung wechselt die  
Anzeige in der gezeigten Reihenfolge wie folgt.

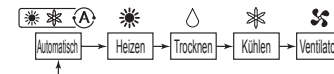

# 5 Timer-Betrieb

Es stehen drei Timer-Betriebsarten zur Verfügung: (Einstellung bis zu 168 Stunden möglich.)

- OFF-Timerfunktion : Das Gerät stoppt zur eingestellten Zeit.
- Wiederholte OFF-Timerfunktion : Das Gerät stoppt täglich zur eingestellten Zeit.
- ON-Timerfunktion : Das Gerät startet zur eingestellten Zeit.

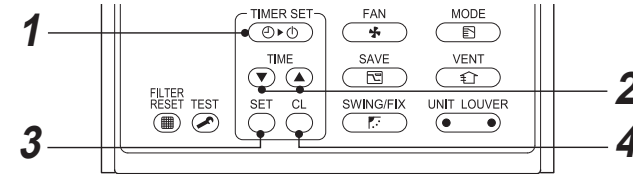

## Starten

- Taste betätigen.**  
Bei wiederholter Tastenbetätigung ändert sich die Timer-Betriebsart nach folgendem Schema.

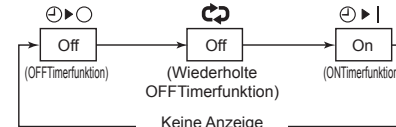

- **SETTING** und die Timer-Anzeige blinken.

- Drücken Sie , um die „Einstellzeit“ einzustellen.**

- Mit jedem Druck auf die Taste zählen Sie die Einstellzeit um 0,5 Stunden (30 Minuten) vor. Bei einer Zeit von über 24 Stunden für den Timer-Betrieb kann der Timer in Schritten von 1 Stunde eingestellt werden. Die längste einstellbare Zeit beträgt 168 Stunden (7 Tage). Auf der Fernbedienung erscheint die Einstellung als Zeitwert (von 0,5 Stunden bis 23,5 Stunden) <sup>(\*)1</sup> oder als Anzahl an Tagen und Zeitwert (ab 24 Stunden) <sup>(\*)2</sup>, wie unten abgebildet.
- Mit jedem Druck auf die Taste zählen Sie die Einstellzeit um 0,5 Stunden (30 Minuten) (0,5 - 23,5 Stunden) oder 1 Stunde (24 - 168 Stunden) zurück.

### Beispiel für die Anzeige an der Fernbedienung

- **23.5 Stunden <sup>(\*)1</sup>**



- **34 Stunden <sup>(\*)2</sup>**

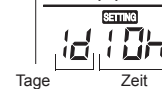

- **1d** Repräsentiert 1 Tag (24 Stunden).
- **10h** zeigt 10 Stunden. (Gesamt 34 Stunden)

- Drücken Sie die -Taste.**  
**SETTING** wird nicht mehr angezeigt, stattdessen wird die Zeit angezeigt und die Anzeige oder blinkt.  
(Wenn der On-Timer aktiviert ist, werden die Zeit und das On-Timer-Symbol angezeigt, die anderen Symbole werden nicht mehr angezeigt.)

- Löschen der Timer-Einstellung**

**Taste betätigen.**  
Die Timer-Anzeige erlischt.

## HINWEIS

- Wenn bei Einstellung auf wiederholte OFF-Timerfunktion das System nach Erreichen der eingestellten Zeit wieder mit der -Taste eingeschaltet wird, bleibt der Timer aktiviert und stoppt den Betrieb nach Ablauf der eingestellten Zeit erneut.
- Wenn gedrückt wird, während die OFF-Timerfunktion des Klimageräts aktiv ist, erlischt die Anzeige der Timer-Funktion und erscheint dann nach ungefähr 5 Sekunden erneut. Dies ist bedingt durch die normale Verarbeitung der Fernbedienung.

## HINWEIS

### Automatische Umschaltung

- Im Auto-Betrieb wählt das Gerät die Betriebsart (Kühlen, Heizen oder nur Ventilator) in Abhängigkeit von der vom Benutzer eingestellten Solltemperatur.
- Falls Ihnen der Auto-Betrieb nicht zusagt, wählen Sie die gewünschte Betriebsart/Einstellung manuell.

### Heizen

- Wenn Heizbedarf besteht, startet das Gerät ca. 3 bis 5 Minuten nach Anforderung dieser Betriebsart.
- Nach Stoppen des Heizbetriebs läuft der fan unter Umständen ca. 30 Sekunden weiter.
- Nachdem die Raumtemperatur die Solltemperatur erreicht hat, stoppt das Außengerät und der Ventilator des Innengeräts läuft mit sehr niedriger Drehzahl.
- Während des Abtauens stoppt das Gebläse, damit keine kalte Luft ausströmt. (⊕ Vorheizen wird angezeigt.)

### Bei Neustart des Betriebs nach Stoppen

- Unmittelbar nach einem Stopp kann das Gerät zum Schutz des Kompressors während ca. 3 Minuten nicht neugestartet werden.

## ■ 8°C-Betrieb (Zum Vorheizen des Objekts)

Das Klimagerät kann im Heizbetrieb auf eine Temperatur von ca. 8°C eingestellt werden.

**Der 8°C-Heizbetrieb muss über die kabelgebundene Fernbedienung eingestellt werden. Fragen Sie den Monteur oder Lieferanten, wie das Innengerät entsprechend der Installationsanleitung eingestellt werden kann.**

## Starten

1. Betätigen Sie im Heizbetrieb die Taste TEMP. , um die Temperaturanzeige auf 18°C einzustellen.
2. Halten Sie die Taste TEMP. mindestens 4 Sekunden lang gedrückt, um die Temperaturanzeige auf 8°C einzustellen.

## Stopp

1. Stellen Sie die Temperaturanzeige durch Betätigen der Taste TEMP. auf 18°C.
  - Das Klimagerät kehrt in den normalen HEAT-betrieb zurück. Wählen Sie die gewünschte Temperatur und den gewünschten Betriebsmodus.

## HINWEIS

- Die Temperatur der austretenden Luft ist niedriger als im normalen Heizbetrieb.
- Abhängig vom Einbauort der Fernbedienung ist die Raumtemperatur möglicherweise nicht gleichmäßig mit Warmluft durchsetzt.
- Abhängig vom Raumvolumen und den Einbaubedingungen erreicht die Raumtemperatur u.U. nicht 8°C.
- Die Einstellung der Ventilatorgeschwindigkeit ist im Heizbetrieb bei 8°C verfügbar. Der 8°C-Heizbetrieb wird in folgenden Fällen abgebrochen.
  - Bei Beendigung des Betriebs durch Betätigen der Taste .
  - Bei einem Wechsel des Betriebsmodus mit der -Taste.
  - Wenn der Temperaturwert oder Betriebsmodus verändert wird oder der Betrieb über die kabelgebundene Fernbedienung bzw. Zentralfernbedienung gestartet/gestoppt wird.
- Wenn dieser Betriebsmodus verwendet wird, beachten Sie die korrekten Betriebsstunden.

# 6 Energiesparbetrieb

Im Energiesparbetrieb wird der Maximalstrom für die vom Gerät zu erbringende Heiz- und Kühlleistung begrenzt.

Drücken Sie während des Betriebs die -Taste.

- Das Klimagerät schaltet in den Energiesparmodus.
-  erscheint im Anzeigefeld.



Das Gerät bleibt im Energiesparbetrieb, bis der Energiesparbetrieb abgebrochen wird.

Zum Aufheben des Energiesparmodus drücken Sie die -Taste ein weiteres Mal.

 verschwindet.

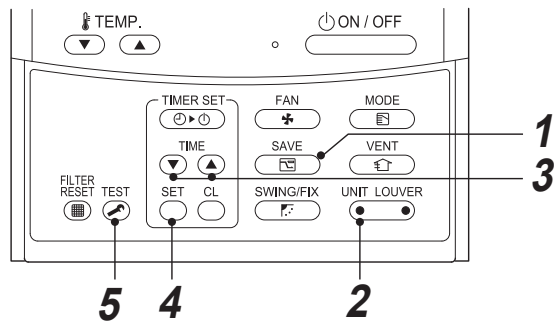
## ■ Zum Konfigurieren der Energiespareinstellungen



**1** Drücken Sie  für mindestens 4 Sekunden, wenn das Klimagerät nicht arbeitet.  blinkt.

**2** Wählen Sie durch Drücken von  (linke Seite des Kipptasters) ein einzustellendes Innengerät.

- Bei jeder Betätigung der Taste ändert sich UNIT No. wie folgt:



Der Ventilator des ausgewählten Geräts läuft.

**3** Drücken Sie die -Tasten, um die Einstellung des Leistungspegels anzupassen.

- Bei jeder Tastenbetätigung ändert sich der Energiesparfaktor im Bereich von 100% bis 50% um jeweils 1%.
- Die Werkseinstellung beträgt 75%.

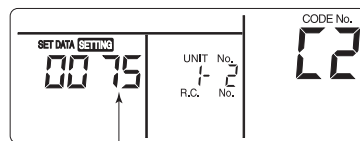

Einstellwert des Leistungswertes im Energiesparbetrieb

**4** Taste  betätigen.

**5** Taste  betätigen, um Einstellung abzuschließen.

### HINWEIS

- Wenn mehrere Elektrogeräte gleichzeitig betrieben werden, empfiehlt sich der Energiesparmodus, um ein Ansprechen des Schutzschalters zu vermeiden. Der Modus kann natürlich auch einfach zum Einsparen von Energie genutzt werden.
- Im Energiesparmodus wird weniger Strom verbraucht, wobei jedoch die Heiz-/Kühlwirkung nicht das Niveau des Normalbetriebs erreicht.  
(Die maximale Stromaufnahme ist auf ca. 75% (Werkseinstellung) des Normalbetriebs begrenzt.)
- Wie Sie die Energiespareinstellungen ändern, ist unter „Zum Konfigurieren der Energiespareinstellungen“ im Abschnitt Energiesparbetrieb beschrieben.
- Auch wenn Sie im Energiesparmodus den Betrieb starten/stoppen, den Betriebsmodus ändern oder das Gerät auszbw. einschalten, bleibt das Gerät bis zur nächsten Aktivierung im Energiesparmodus.



# 7 Wartung

## ⚠️ WARNUNG

Da die Reinigung der Luftfilter und anderer Teile des Luftfilters Arbeiten in gefährlicher Höhe einschließt, beauftragen Sie einen Installationsfachmann oder Kundendienstfachmann mit den Wartungsarbeiten. Versuchen Sie nicht, diese Arbeiten selbst durchzuführen.

### ▼ Reinigen der Luftfilter (Separat zu erwerben oder lokal zu besorgen)

Zugesetzte Luftfilter beeinträchtigen die Kühl- und Heizleistung.

- 1) Wenn  an der Fernbedienung angezeigt wird, müssen die Luftfilter gesäubert werden.
- 2) Nachdem die Luftfilter gesäubert wurden, drücken Sie die -Taste.  verschwindet.

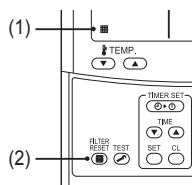

### ◆ Wenn das Gerät längere Zeit nicht verwendet wurde

1. Schalten Sie den Ventilator einige Stunden ein, um den Innenraum zu trocknen.
2. Drücken Sie die Taste  auf der Fernbedienung, um den Ventilator zu stoppen und schalten Sie den Schutzschalter aus.
3. Reinigen Sie die Luftfilter und setzen Sie sie dann wieder ein.

### ◆ Vor der Kühlbetriebssaison

#### Reinigen Sie die Ablaufwanne

- Wenden Sie sich an den Fachhändler, bei dem Sie das Produkt erworben haben.  
(Der Ablauf funktioniert nicht, wenn die Kondensatwanne oder die Belüftung verstopft sind. In manchen Fällen kann der Ablauf überlaufen und so Wasserschäden an Wänden und Boden verursachen. Reinigen Sie die Ablaufwanne vor der Kühlperiode im Sommer.)

### ◆ Regelmäßig überprüfen

- Wenn das Gerät längere Zeit verwendet wird, können Teile verschleifen und Fehlfunktionen oder je nach Wärme, Feuchtigkeit oder Staubbildung einen schlechten Abfluss von entfeuchtetem Wasser verursachen.
- Wenn das Gerät längere Zeit verwendet wird, können Teile verschleifen und Fehlfunktionen oder je nach Wärme, Feuchtigkeit oder Staubbildung einen schlechten Abfluss von entfeuchtetem Wasser verursachen.

## HINWEIS

Aus Umweltschutzgründen wird empfohlen, die Innengeräte und Außengeräte des verwendeten Klimageräts regelmäßig zu reinigen und zu warten, um einen effizienten Betrieb des Klimageräts sicherzustellen. Wenn das Klimagerät längere Zeit verwendet wird, wird eine regelmäßige Wartung (einmal im Jahr) empfohlen. Überprüfen Sie außerdem regelmäßig das Außengerät auf Rost und Kratzer und entfernen Sie sie bei Bedarf bzw. behandeln Sie es mit einer rostfreien Oberflächenbehandlung.

Als Faustregel gilt: Wenn ein Innengerät täglich 8 Stunden oder länger in Betrieb ist, müssen das Innengerät und das Außengerät mindestens einmal alle 3 Monate gereinigt werden. Beauftragen Sie einen Fachmann mit den Reinigungs- /Wartungsarbeiten.

Diese Wartung kann die Nutzungsdauer des Produkts verlängern, wobei dabei Kosten für den Besitzer entstehen. Wenn versäumt wird, die Innengeräte und Außengeräte regelmäßig zu reinigen, können Leistungseinbußen, Vereisung, Wasseraustritt und sogar Kompressordefekte die Folge sein.

### ▼ Wartungsliste

Komponente	Gerät	Überprüfung (visuell/auditiv)	Wartung
Wärmetauscher	Innen/Außen	Verstopfung durch Staub/Schmutz, Kratzer	Waschen Sie den Wärmetauscher ab, wenn er verstopft ist.
Ventilatormotor	Innen/Außen	Klang	Nehmen Sie die geeigneten Maßnahmen vor, wenn ungewöhnliche Geräusche zu hören sind.
Filter	Innengerät	Staub/Schmutz, Bruchstellen	<ul style="list-style-type: none"> <li>• Waschen Sie den Filter mit Wasser ab, wenn er verunreinigt ist.</li> <li>• Waschen Sie den Filter mit Wasser ab, wenn er verunreinigt ist.</li> </ul>
Ventilator	Innengerät	<ul style="list-style-type: none"> <li>• Vibrationen, Auswuchtung</li> <li>• Staub/Schmutz, Aussehen</li> </ul>	<ul style="list-style-type: none"> <li>• Tauschen Sie den Ventilator aus, wenn starke Vibrationen auftreten oder wenn er nicht mehr ausgewuchtet ist.</li> <li>• Bürsten oder waschen Sie den Ventilator ab, wenn er verschmutzt ist.</li> </ul>
Luftfiltergrill / Luftauslassgrill	Innen/Außen	Staub/Schmutz, Kratzer	Reparieren oder tauschen Sie die Gitter aus, wenn sie verformt oder beschädigt sind.
Ablaufwanne	Innengerät	Verstopfung durch Staub/Schmutz, Verschmutzung des Ablaufs	Reinigen Sie die Ablaufwanne und überprüfen Sie die Abwärtsneigung auf einen gleichmäßigen Ablauf.
Außenseite	Außengerät	<ul style="list-style-type: none"> <li>• Rost, Ablösen der Isolierung</li> <li>• Abblättern/ablösen der Beschichtung</li> </ul>	Verwenden Sie eine Reparaturbeschichtung.

# 8 Fehlersuche

Überprüfen Sie die nachfolgend beschriebenen Punkte, bevor Sie Reparatur anfordern.

		Symptom	Ursache
Es handelt sich um keine Störung.	Außengerät	<ul style="list-style-type: none"> <li>• Trübe, weißliche, kalte Luft oder Wasser tritt aus.</li> <li>• Gelegentlich ist ein Luftaustrittsgeräusch zu hören.</li> <li>• Beim Einschalten ist ein Geräusch zu hören.</li> </ul>	<ul style="list-style-type: none"> <li>• Der Ventilator des Außengeräts stoppt automatisch und führt den Abtaubetrieb durch.</li> <li>• Das Magnetventil arbeitet zu Beginn oder am Ende des Abtaubetriebs.</li> <li>• Das Außengerät bereitet sich auf den Betrieb vor.</li> </ul>
	Innengerät	<ul style="list-style-type: none"> <li>• Gelegentlich ist ein Zischgeräusch zu hören.</li> <li>• Ein Klappern ist zu hören.</li> <li>• Die Abluft riecht ungewöhnlich.</li> </ul>	<ul style="list-style-type: none"> <li>• Nach Beginn des Betriebs, während des Betriebs, oder gleich nachdem der Betrieb beendet wurde, sind Geräusche wie das von fließendem Wasser hörbar, und das Betriebsgeräusch kann unmittelbar nach Beginn des Vorgangs einige Minuten lang lauter werden. Es handelt sich um das Fließgeräusch des Kältemittels oder um das Ablaufgeräusch des Entfeuchters.</li> <li>• Dieses Geräusch wird erzeugt, wenn der Wärmetauscher oder andere Teile sich auf Grund einer Temperaturänderung leicht ausdehnen oder zusammenziehen.</li> <li>• Verschiedene Gerüche, etwa die von Wänden, eines Teppichs, von Kleidung, Zigaretten, Kosmetika oder anderen Materialien setzen sich am Klimagerät fest.</li> </ul>
		<ul style="list-style-type: none"> <li>• Das Gerät läuft nicht.</li> </ul>	<ul style="list-style-type: none"> <li>• Ist ein Stromausfall aufgetreten?</li> <li>• Wurde der Schutzschalter ausgeschaltet?</li> <li>• Wurde die Schutzeinrichtung aktiviert? (Die Betriebsanzeige und  an der Fernbedienung blinken.)</li> </ul>
Erneut überprüfen!	Der Raum wird nicht kühler.		<ul style="list-style-type: none"> <li>• Wurde der Lufteinlass oder der Luftauslass des Außengeräts blockiert?</li> <li>• Ist eine Tür oder ein Fenster geöffnet?</li> <li>• Ist der Luftfilter durch Staub verstopft?</li> <li>• Ist die Setup-Temperatur angemessen?</li> </ul>

Wenn Ihnen auch nach Überprüfung der obigen Punkte etwas Seltsames auffällt, stoppen Sie das Gerät, schalten Sie den Schutzschalter aus und informieren Sie den Fachhändler, bei dem Sie das Produkt erworben haben, über die Produktnummer und die auftretenden Symptome. Versuchen Sie nicht, das Gerät selbst zu reparieren, da dies sehr gefährlich ist. Wenn die Prüfanzzeige (z.B. ) auf dem LCD-Display der Fernbedienung angezeigt wird, teilen Sie dies ebenfalls dem Fachhändler mit.

Falls eines der folgenden Probleme auftritt, stoppen Sie das Gerät, schalten Sie den Schutzschalter aus und wenden Sie sich an den Fachhändler, bei dem Sie das Produkt erworben haben.

- Der Schalter arbeitet nicht einwandfrei.
- Der Schutzschalter wird oft ungewollt ausgeschaltet.
- Sie haben versehentlich ein Fremdobjekt oder Wasser ins Innere gefüllt.
- Das Gerät kann selbst nach behobener Ursache der aktivierten Schutzeinrichtung nicht betrieben werden.
- Es wurde ein weiterer ungewöhnlicher Umstand bemerkt.

## ■ Bestätigung und Prüfung

Wenn ein Problem in der Klimaanlage auftritt, erscheint der Kontrollcode und die Nummer des Innengeräts im Anzeigebereich der Fernbedienung. Der Kontrollcode wird nur während des Betriebs angezeigt. Wenn die Anzeige verschwindet, betreiben Sie die Klimaanlage zur Bestätigung gemäß der folgenden Anweisung zur „Bestätigung des Kontrollcode-Protokolls“.

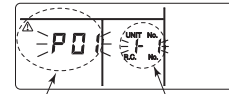

Prüfcode Nummer des Innengeräts, in dem ein Problem aufgetreten ist

## ■ Bestätigung des Kontrollcode-Protokolls

Wenn ein Problem an der Klimaanlage aufgetreten ist, kann das Kontrollcode-Protokoll mit dem folgenden Verfahren bestätigt werden. (Das Kontrollcode-Protokoll speichert bis zu 4 Kontrollcodes in den Speicher.) Das Protokoll kann sowohl vom Betriebszustand als auch vom Ruhezustand aus bestätigt werden.

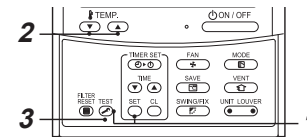

- 1 Drücken Sie gleichzeitig die - und -Taste für 4 Sekunden oder länger gedrückt, und die folgende Anzeige erscheint. Wird angezeigt, wechselt die Fernbedienung in den Modus des Kontrollcode-Protokolls.
  - [01: Reihenfolge des Kontrollcode-Protokolls] wird unter CODE No. angezeigt.
  - [Prüfcode] wird unter CHECK angezeigt.
  - [Adresse des Innengeräts, bei dem ein Problem aufgetreten ist] wird in der Geräte-Nr. angezeigt.
- 2 Jedes Mal, wenn Sie die Taste für die Temperatureinstellung drücken, wird das im Speicher vorhandene Kontrollcode-Protokoll geordnet angezeigt. Die Zahlen in CODE No. verweisen auf die CODE No. [01] (neueste) bis → [04] (älteste).
- 3 Nach Bestätigung drücken Sie die Taste, um zur normalen Anzeige zurückzukehren.

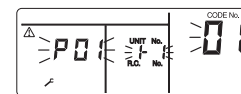

# 9 Betrieb und Leistung

## ▼ Vor Betrieb überprüfen

- Überprüfen Sie, ob das Erdungskabel durchschnitten oder abgetrennt wurde.
- Überprüfen Sie, ob der Luftfilter im Gerät eingesetzt ist.
- Schalten Sie den Schutzschalter mindestens 12 Stunden vor der Inbetriebnahme ein.

## ▼ 3-Minuten-Schutzfunktion

Die 3-Minuten-Schutzfunktion verhindert, dass das Klimagerät nach dem Aus- und Wiedereinschalten des Hauptschalters/Schutzschalters sofort anläuft. Der Neustart erfolgt mit einer Verzögerung von 3 Minuten.

## ▼ Stromausfall

Wenn es während des Betriebs zu einem Stromausfall kommt, stoppt das Gerät vollständig.

- Um das Klimagerät neu zu starten, drücken Sie auf der Fernbedienung die ON / OFF-Taste.
- Ein Blitzschlag oder ein in der Nähe betriebenes Kfz-Mobiltelefon können zu Fehlfunktionen des Geräts führen. Schalten Sie in einem solchen Fall den Hauptschalter oder Schutzschalter aus und nach einiger Zeit wieder ein. Um das Gerät neu zu starten, drücken Sie dann die ON / OFF-Taste der Fernbedienung.

## ▼ Entfrostenbetrieb

Sollte sich während des Aufheizens an dem Außengerät Eis bilden, startet ein automatischer Abtauvorgang (für etwa 2 bis 10 Minuten), um die Heizleistung konstant zu halten.

- Während des Abtauens schalten die Ventilatoren des Innengerät und des Außengeräts ab.
- Während des Entfrostenvorgangs wird das aufgetaute Wasser über die Bodenplatte des Außengeräts abgelassen.

## ▼ Heizkapazität

Im Heizbetrieb wird die Hitze von der Außenseite absorbiert und in den Raum geleitet. Diese Art des Heizens wird als Wärmepumpensystem bezeichnet. Wenn die Außentemperatur sehr niedrig ist, wird empfohlen, zum Heizen nicht allein diese Klimaanlage, sondern in Kombination damit ein weiteres Heizgerät zu verwenden.

## ▼ Betriebsbedingungen der Klimaanlage

Um eine gute Leistung zu erzielen, betreiben Sie das Klimagerät unter folgenden Temperaturbedingungen:

Kühlbetrieb	Außentemperatur : -15°C bis 46°C (Trockentemp.)
	Raumtemperatur : 21°C bis 32°C (Trockentemp.), 15°C bis 24°C (Feuchttemp.)
	<b>[VORSICHT]</b> Relative Luftfeuchtigkeit im Raum weniger als 80%. Wird das Klimagerät bei höheren Werten betrieben, kann sich an seiner Oberfläche Kondenswasser bilden.
Heizbetrieb	Außentemperatur : -20°C bis 15°C (Feuchttemp.)
	Raumtemperatur : 15°C bis 28°C (Trockentemp.)

Wird das Klimagerät außerhalb der oben beschriebenen Betriebsbedingungen betrieben, kann sich der Sicherheitsschutz einschalten.

# 10 Installation

## Installieren Sie das Klimagerät nicht an folgenden Orten

- Installieren Sie das Gerät nie in einem Abstand von unter 1 Meter von Fernsehern, HiFi-Anlagen oder Rundfunkempfängern. Wird das Gerät an einem solchen Ort installiert, können Störungen, die vom Klimagerät ausgehen, den Empfang der oben genannten Geräte beeinträchtigen.
- Installieren Sie das Klimagerät nicht in der Nähe eines Geräts das mit hohen Frequenzen arbeitet (wie Nähmaschinen, professionelle Massagegeräte), da sonst die Funktion des Klimageräts gestört werden kann.
- Orte mit Eisen- oder anderem Metallstaub. Falls Eisen- oder anderer Metallstaub sich im Inneren des Klimagerät absetzt, kann er sich spontan entzünden und Brände verursachen.
- Installieren Sie das Klimagerät nicht an einem feuchten oder öligen Ort, oder an Stellen, wo Dampf, Ruß oder korrosive Gase entstehen.
- Installieren Sie das Klimagerät nicht an einem Ort mit stark salzhaltiger Luft, wie beispielsweise an der Küste.
- Installieren Sie das Klimagerät nicht an einem Ort, an dem große Mengen Maschinenöl verwendet werden.
- Installieren Sie das Klimagerät nicht an einem Ort, an dem es ständig starkem Wind ausgesetzt ist, wie beispielsweise an der Küste.
- Installieren Sie das Klimagerät nicht an einem Ort, an dem schwefelhaltige Gase austreten, wie beispielsweise in der Nähe einer Heilquelle.
- Installieren Sie das Klimagerät nicht auf einem Schiff oder einem Mobilkran.
- Installieren Sie das Klimagerät nicht in einer Umgebung mit saurem oder alkalischem Charakter (z. B. im Bereich einer Heilquelle oder in der Nähe einer chemischen Fabrik sowie an einem Ort mit entzündbarem Gasausstoß). Die Aluminiumlamellen und das Kupferrohr des Wärmetauschers können in einer solchen Umgebung korrodieren.
- Installieren Sie das Klimagerät nicht in der Nähe eines Hindernisses (wie Luftauslass, Beleuchtung), das ein Ausströmen der Abluft behindert. (Ein ungleichmäßiger Luftstrom kann Leistungseinbußen und Ausfälle zur Folge haben.)
- Verwenden Sie das Klimagerät nicht für besondere Anwendungen wie Lebensmittelkonservierung, Kühlung von Präzisionsinstrumenten, Kunstobjekten oder Aufzucht von Tieren oder Zucht von Pflanzen. (Die Qualität der zu konservierenden Materialien kann dadurch beeinträchtigt werden.)
- Installieren Sie das Klimagerät nicht über einem Gegenstand, der nicht feucht werden darf. (Bei einer relativen Luftfeuchtigkeit über 80% sowie bei einer Verstopfung der Kondensatleitung kann Kondenswasser aus dem Innengerät tropfen.)
- Installieren Sie die Klimaanlage nicht an einem Ort, an dem organische Lösungsmittel verwendet werden.
- Installieren Sie das Klimagerät nicht neben einem Fenster oder einer Tür, wo es feuchter Außenluft ausgesetzt sein kann. Kondenswasser könnte sich am Innengerät niederschlagen.
- Installieren Sie die Klimaanlage nicht an einem Ort, an dem häufig ein spezielles Spray verwendet wird.

## Achten Sie auf vertretbare Geräusch- und Vibrationsentwicklung

- Installieren Sie das Klimagerät nicht an einem Ort, an dem der Geräuschpegel des Außengeräts oder die aus dem Luftauslass strömende Warmluft Ihre Nachbarn belästigen.
- Installieren Sie das Klimagerät immer auf einem soliden, stabilen Fundament, damit Betriebsgeräusche und Vibrationen nicht nach außen übertragen werden.
- Wird nur ein einzelnes Innengerät betrieben, können von anderen Innengeräten, die zu der Zeit nicht in Betrieb sind, Geräusche hörbar sein.

# 11 Technische Daten

Modell	Schalldruckpegel (dBA)		Gewicht (kg)
	Kühlen	Heizen	
RAV-RM2241DTP-E2	44	44	97
RAV-RM2801DTP-E2	46	46	97

Produktinformationen bezüglich der Ökodesign-Anforderungen. (Regulation (EU) 2016/2281)  
<http://ecodesign.toshiba-airconditioning.eu/en>

# Konformitätserklärung

Hersteller: **TOSHIBA CARRIER (THAILAND) CO., LTD.**  
144 / 9 Moo 5, Bangkadi Industrial Park, Tivanon Road, Tambol Bangkadi,  
Amphur Muang, Pathumthani 12000, Thailand

Besitzer der technischen Unterlagen Route de Thil 01120 Montluel FRANCE  
(TCF):

Erklärt hiermit, dass das folgende Gerät:

Allgemeine Bezeichnung: Klimaanlage

Modell/Typ: RAV-RM2241DTP-E2,  
RAV-RM2801DTP-E2

Handelsbezeichnung: Digital-Inverter-Serie von Klimageräten

Erfüllt die Anforderungen der Maschinenrichtlinie (Directive 2006/42/EC) und der in nationale Gesetzgebung umgesetzten Bestimmungen

## „Hersteller-Erklärung teilweise fertiggestellter Gerätekomponenten“

Darf nicht in Betrieb genommen werden, bis die Konformität der endgültigen Maschine, in die es eingebaut werden soll, entsprechend den Bestimmungen dieser Richtlinie erklärt wurde, sofern angemessen.

## HINWEIS

Diese Erklärung wird ungültig, wenn ohne ausdrückliche Zustimmung des Herstellers technische oder funktionale Änderungen vorgenommen werden.

# **Toshiba Carrier (Thailand) Co., Ltd.**

144 / 9 Moo 5, Bangkadi Industrial Park, Tivanon Road, Tambol Bangkadi, Amphur Muang, Pathumthani 12000, Thailand

**1116950289**