

KLIMAGERÄT (SPLIT-TYP)
Bedienungsanleitung

Raumgerät

Modellname:

Deckentyp

RAV-RM401CTP-E

RAV-RM561CTP-E

RAV-RM801CTP-E

RAV-RM1101CTP-E

RAV-RM1401CTP-E

Für kommerzielle Verwendung

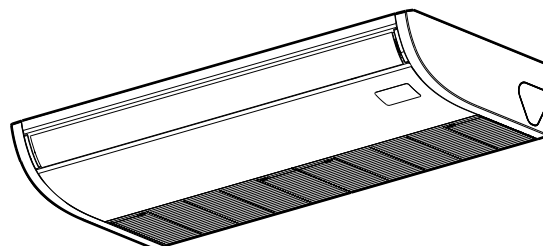

Translated instruction

VERWENDEN VON KÄLTEMITTEL R32 oder R410A

Dieses Klimagerät verwendet das FKW-Kältemittel R32 oder R410A, das die Ozonschicht nicht zerstört.

Dieses Gerät ist nicht für den Gebrauch durch Personen (vor allem Kinder) mit eingeschränkten körperlichen, sensorischen oder geistigen Fähigkeiten oder mit mangelnder Erfahrung oder mangelnden Kenntnissen im Umgang mit solchen Geräten bestimmt, es sei denn, die Personen werden von einer für deren Sicherheit verantwortlichen Person überwacht bzw. unterwiesen.

Kinder sollten beaufsichtigt werden, um sicherzustellen, dass sie nicht mit dem Gerät spielen.

Dieses Gerät kann von Kindern ab 8 Jahren oder von Personen mit eingeschränkten körperlichen, sensorischen bzw. geistigen Fähigkeiten, mangelnder Erfahrung bzw. fehlendem Wissen benutzt werden, wenn sie beaufsichtigt werden oder eine Einführung im sicheren Umgang mit dem Gerät erhalten haben und die damit verbundenen Gefahren verstehen. Kinder dürfen nicht mit dem Gerät spielen. Das Reinigen und die Wartung durch den Benutzer darf von Kindern nicht ohne Beaufsichtigung erfolgen.

Inhalt

1	Vorsichtsmaßnahmen für die Sicherheit	3
2	Teilbezeichnungen	7
3	Kabelgebundene Fernbedienung	7
4	Richtige Handhabung	9
5	Timer-Betrieb	10
6	Anpassung der Windrichtung	10
7	Energiesparbetrieb	11
8	Wartung	12
9	Fehlersuche	13
10	Betrieb und Leistung	14
11	Installation	15
12	Spezifikationen	16

Vielen Dank, dass Sie sich für ein Klimagerät von Toshiba entschieden haben.
Bitte lesen Sie diese Anleitung, die wichtige Informationen gemäß der Maschinenrichtlinie (Directive 2006/42/EC) enthält, aufmerksam und klären Sie eventuelle Fragen.
Bitte bewahren Sie diese Anleitung zusammen mit dem Installationshandbuch, das Ihrem Gerät beilieg, an einem sicheren Ort auf.

Allgemeine Bezeichnung: Klimaanlage



Definition der Bezeichnungen „Qualifizierter Installateur“ oder „Qualifizierter Servicetechniker“

Die Klimaanlage muss von einem qualifizierten Installateur oder einem qualifizierten Servicetechniker installiert, gewartet, repariert und entsorgt werden. Wenn eine dieser Aufgaben erledigt werden muss, bitten Sie einen qualifizierten Installateur oder einen qualifizierten Servicetechniker, diese für Sie auszuführen.

Ein qualifizierter Installateur oder ein qualifizierter Servicetechniker ist ein Auftragnehmer, der über die Qualifikationen und das Fachwissen verfügt, welche in der untenstehenden Tabelle genannt sind.





Auftragnehmer	Qualifikationen und Fachwissen, über welche der Auftragnehmer verfügen muss
Qualifizierter Installateur	<ul style="list-style-type: none"> Der Installationsfachmann ist eine Person, die Klimageräte der Toshiba Carrier Corporation einbaut, wartet, umzieht und ausbaut. Die Person ist im Einbau und in der Wartung sowie im Umzug und Ausbau von Klimageräten der Toshiba Carrier Corporation geschult oder wurde von einer geschulten Person oder geschulten Personen unterwiesen und verfügt aufgrund dessen über gründliche Kenntnisse, die sie zur Ausführung dieser Arbeiten befähigen. Der Installationsfachmann, dem es erlaubt ist, Elektroarbeiten im Zuge des Einbaus, Umzugs oder Ausbaus auszuführen, verfügt über die jeweils gesetzlich vorgeschriebene Qualifikation zur Ausführung von Elektroarbeiten und ist eine Person, die im Zusammenhang mit Elektroarbeiten an Klimageräten der Toshiba Carrier Corporation geschult ist oder in diesem Zusammenhang von einer geschulten Person oder geschulten Personen unterwiesen wurde, so dass sie über gründliche Kenntnisse verfügt, die sie zur Ausführung dieser Arbeiten befähigen. Der Installationsfachmann, dem es erlaubt ist, kältemittel- oder rohrtechnische Arbeiten im Zuge des Einbaus, Umzugs oder Ausbaus auszuführen, verfügt über die jeweils gesetzlich vorgeschriebene Qualifikation zur Ausführung von kältemittel- und rohrtechnischen Arbeiten und ist eine Person, die im Zusammenhang mit kältemittel- und rohrtechnischen Arbeiten an Klimageräten der Toshiba Carrier Corporation geschult ist oder in diesem Zusammenhang von einer geschulten Person oder geschulten Personen unterwiesen wurde, so dass sie über gründliche Kenntnisse verfügt, die sie zur Ausführung dieser Arbeiten befähigen. Der Installationsfachmann, dem es erlaubt ist, Arbeiten in der Höhe auszuführen, ist im Zusammenhang mit Arbeiten in der Höhe an Klimageräten der Toshiba Carrier Corporation geschult oder wurde in diesem Zusammenhang von einer geschulten Person oder geschulten Personen unterwiesen und verfügt aufgrund dessen über gründliche Kenntnisse, die ihn zur Ausführung dieser Arbeiten befähigen.
Qualifizierter Servicetechniker	<ul style="list-style-type: none"> Der Kundendienstfachmann ist eine Person, die Klimageräte der Toshiba Carrier Corporation einbaut, repariert, wartet, umzieht und ausbaut. Die Person ist im Einbau, in der Reparatur und in der Wartung sowie im Umzug und Ausbau von Klimageräten der Toshiba Carrier Corporation geschult oder wurde von einer geschulten Person oder geschulten Personen unterwiesen und verfügt aufgrund dessen über gründliche Kenntnisse, die sie zur Ausführung dieser Arbeiten befähigen. Der Kundendienstfachmann, dem es erlaubt ist, Elektroarbeiten im Zuge des Einbaus, der Reparatur, des Umzugs oder Ausbaus auszuführen, verfügt über die jeweils gesetzlich vorgeschriebene Qualifikation zur Ausführung von Elektroarbeiten und ist eine Person, die im Zusammenhang mit Elektroarbeiten an Klimageräten der Toshiba Carrier Corporation geschult ist oder in diesem Zusammenhang von einer geschulten Person oder geschulten Personen unterwiesen wurde, so dass sie über gründliche Kenntnisse verfügt, die sie zur Ausführung dieser Arbeiten befähigen. Der Kundendienstfachmann, dem es erlaubt ist, kältemittel- oder rohrtechnische Arbeiten im Zuge des Einbaus, der Reparatur, des Umzugs oder Ausbaus auszuführen, verfügt über die jeweils gesetzlich vorgeschriebene Qualifikation zur Ausführung von kältemittel- und rohrtechnischen Arbeiten und ist eine Person, die im Zusammenhang mit kältemittel- und rohrtechnischen Arbeiten an Klimageräten der Toshiba Carrier Corporation geschult ist oder in diesem Zusammenhang von einer geschulten Person oder geschulten Personen unterwiesen wurde, so dass sie über gründliche Kenntnisse verfügt, die sie zur Ausführung dieser Arbeiten befähigen. Der Kundendienstfachmann, dem es erlaubt ist, Arbeiten in der Höhe auszuführen, ist im Zusammenhang mit Arbeiten in der Höhe an Klimageräten der Toshiba Carrier Corporation geschult oder wurde in diesem Zusammenhang von einer geschulten Person oder geschulten Personen unterwiesen und verfügt aufgrund dessen über gründliche Kenntnisse, die ihn zur Ausführung dieser Arbeiten befähigen.

Die Sicherheitshinweise enthalten wichtige Informationen zur Sicherheit, um Verletzungen der Benutzer und Dritter sowie Sachschäden zu vermeiden. Bitte lesen Sie zunächst die folgenden Informationen (Bedeutung von Symbolen), lesen Sie dann die Anleitung sorgfältig durch und befolgen Sie unbedingt die Anweisungen.





Symbol	Bedeutung
 WARNUNG	Auf diese Weise gekennzeichnete Text bedeutet, dass die Nichtbefolgung der Anweisungen in der Warnung und unsachgemäßer Umgang mit dem Produkt schwere Verletzungen (*1) oder Todesfälle zur Folge haben können.
 VORSICHT	Auf diese Weise gekennzeichnete Text bedeutet, dass die Nichtbefolgung der Anweisungen im Warnhinweis und unsachgemäßer Umgang mit dem Produkt leichte Verletzungen (*2) oder Sachschäden (*3) zur Folge haben können.

*1: Schwere Verletzungen liegen vor bei Verlust von Sehvermögen, Verbrennungen, elektrischem Schlag, Knochenbrüchen, Vergiftungen und anderen Verletzungen, die langfristige Folgen haben und einen Krankenhausaufenthalt oder eine langfristige ambulante Behandlung erfordern.
*2: Leichte Verletzungen liegen vor bei Verbrennungen, elektrischem Schlag und sonstigen Verletzungen, die keinen Krankenhausaufenthalt und keine langfristige ambulante Behandlung erfordern.
*3: Sachschäden liegen vor bei Schäden an Gebäuden, Hausrat sowie Nutz- und Haustieren.

BEDEUTUNG DER AM GERÄT ANGEZEIGTEN SYMBOLE

	WARNUNG (Feuergefahr)	Dieses Schild gilt nur für das Kältemittel R32. Der Kältemitteltyp ist auf dem Typenschild des Außengeräts angegeben. Wird als Kältemitteltyp R32 angegeben, so nutzt dieses Gerät ein entflammbares Kältemittel. Wenn Kältemittel austritt und mit offenem Feuer oder Heizelementen in Kontakt kommt, entstehen schädliche Gase und es besteht Feuergefahr.
		Lesen Sie die BEDIENUNGSANLEITUNG vor der Inbetriebnahme des Geräts sorgfältig durch.
		Wartungspersonal muss vor dem Umgang mit dem Gerät sorgfältig die BEDIENUNGSANLEITUNG und die INSTALLATIONSANLEITUNG durchlesen.
		Weitere Informationen sind in der BEDIENUNGSANLEITUNG , INSTALLATIONSANLEITUNG usw. enthalten.

■ Warnhinweise am Klimagerät

Warnanzeige		Beschreibung
 <p>WARNING ELECTRICAL SHOCK HAZARD Disconnect all remote electric power supplies before servicing.</p>	<p>WARNUNG GEFAHR EINES ELEKTRISCHEN SCHLAGS Trennen Sie alle fernen Stromversorgungsquellen vom Netz, bevor Sie Wartungsarbeiten ausführen.</p>	
 <p>WARNING Moving parts. Do not operate unit with grille removed. Stop the unit before the servicing.</p>	<p>WARNUNG Bewegliche Teile. Bedienen Sie nicht das Gerät, wenn das Gitter entfernt wurde. Stoppen Sie das Gerät, bevor Sie es warten.</p>	
 <p>CAUTION High temperature parts. You might get burned when removing this panel.</p>	<p>VORSICHT Teile mit hohen Temperaturen. Es besteht die Gefahr, dass Sie sich verbrennen, wenn Sie diese Abdeckung entfernen.</p>	
 <p>CAUTION Do not touch the aluminum fins of the unit. Doing so may result in injury.</p>	<p>VORSICHT Berühren Sie nicht die Aluminiumrippen des Geräts. Dies kann zu Verletzungen führen.</p>	
 <p>CAUTION BURST HAZARD Open the service valves before the operation, otherwise there might be the burst.</p>	<p>VORSICHT EXPLOSIONSGEFAHR Öffnen Sie vor dem Arbeitsgang die Versorgungsventile, da es anderenfalls zu einer Explosion kommen kann.</p>	

1 Vorsichtsmaßnahmen für die Sicherheit

Der Hersteller übernimmt keinerlei Haftung für durch Nichtbeachtung der Beschreibungen in diesem Handbuch entstandene Schäden.

WARNUNG

Allgemeines

- Lesen Sie bitte die Bedienungsanleitung, bevor Sie das Klimagerät in Betrieb nehmen. Sie enthält zahlreiche wichtige Hinweise für den täglichen Betrieb.
- Sorgen Sie dafür, dass die Installation vom Fachhändler oder von einem Fachmann durchgeführt wird. Nur ein qualifizierter Installateur (*1) ist in der Lage, ein Klimagerät zu installieren. Falls eine nicht-qualifizierte Person ein Klimagerät installiert, kann dies zu Problemen wie einem Brand, einem elektrischen Schlag, Verletzungen, Wasseraustritten, Lärm und Vibrationen führen.
- Verwenden Sie ausschließlich das zur Ergänzung oder als Ersatz angegebene Kühlmittel. Andernfalls kann im Kühlkreislauf ein abnormal hoher Druck entstehen, der eine Fehlfunktion oder Explosion des Produkts oder Verletzungen zur Folge haben kann.
- Orte, an denen das Betriebsgeräusch des Außengeräts zu Störungen führen kann. (Installieren Sie das Klimagerät insbesondere an der Grenze zu einem Ihrer Nachbarn, indem Sie dem Geräuschpegel Rechnung tragen.)
- Dieses Gerät soll von Sachverständigen oder geschulte Anwender verwendet werden in Geschäften, in der Leichtindustrie, oder für die kommerzielle Nutzung von Laien.

Transport und Lagerung

- Tragen Sie beim Transportieren der Klimaanlage Schuhe mit Zehenschutzkappen, Schutzhandschuhe und andere Schutzbekleidung.
- Halten Sie die Klimaanlage beim Tragen nicht an den Bändern des Verpackungskartons fest. Anderenfalls können Sie sich verletzen, wenn die Bänder reißen.
- Beachten Sie beim Stapeln der Packkartons zur Lagerung oder zum Transport die Sicherheitshinweise auf den Kartons. Es gilt zu verhindern, dass der Stapel zusammenbricht.
- Die Klimaanlage muss in einem stabilen Zustand transportiert werden. Setzen Sie sich mit Ihrem Fachhändler in Verbindung, falls ein bestimmtes Teil des Produkts defekt ist.

- Falls die Klimaanlage von Hand transportiert wird, muss von mindestens zwei Personen getragen werden.

Installation

- Nur ein qualifizierter Installateur (*1) oder ein qualifizierter Servicetechniker (*1) darf Elektroarbeiten an der Klimaanlage ausführen. Unter keinen Umständen dürfen diese Arbeiten von unqualifizierten Mitarbeitern ausgeführt werden, da eine nicht sachgemäße Ausführung der Arbeit zu elektrischen Schlägen und/ oder Kriechströmen führen kann.
- Lassen Sie sich nach dem Einbau vom Installateur zeigen, wo sich der Schutzschalter befindet. Falls das Klimagerät eine Störung zeigt, schalten Sie den Schutzschalter aus und rufen einen Kundendiensttechniker.
- Wenn Sie die Anlage in einem kleinen Raum installieren, ergreifen Sie angemessene Vorsichtsmaßnahmen, damit die Kühlmittelkonzentration auch bei Kühlmittelaustritt den Sicherheitsgrenzwert nicht überschreitet. Wenden Sie sich bei Fragen zur Umsetzung der Maßnahmen an den Händler, bei dem Sie die Klimaanlage gekauft haben. Durch Ansammlung von hochkonzentriertem Kühlmittel kann es zu einem Unfall durch Sauerstoffmangel kommen.
- Installieren Sie die Klimaanlage nicht an Orten, an denen die Gefahr besteht, dass sie brennbaren Gasen ausgesetzt ist. Wenn das brennbare Gas ausströmt und sich im Bereich des Geräts sammelt, kann es sich entzünden.
- Verwenden Sie die vom Hersteller angegebenen Produkte für die separat gekauften Teile. Die Verwendung nicht-spezifizierter Produkte kann Brände, Stromschläge, Wasseraustritte und andere Probleme zur Folge haben. Lassen Sie die Installation von einem Fachmann durchführen.
- Vergewissern Sie sich darüber, dass eine ordnungsgemäße Erdung durchgeführt wird.

Bedienung

- Bevor Sie das Einlassgitter des Innengerätes oder das Wartungspaneel des Außengeräts öffnen, stellen Sie den Schutzschalter auf die Position OFF (aus). Sollten Sie diesen Hinweis nicht beachten, kann es durch Kontakt mit den Innenteilen zu einem Stromschlag kommen. Nur ein qualifizierter Installateur (*1) oder ein qualifizierter Servicetechniker (*1) darf

- das Einlassgitter des Innengeräts oder das Wartungspaneel des Außengeräts entfernen und die erforderlichen Arbeiten ausführen.
- Im Innern des Klimageräts liegt an verschiedenen Stellen Hochspannung an, außerdem befinden sich hier drehende Teile. Wegen der Stromschlaggefahr und Verletzungsgefahr soll die Wartungsabdeckung am Außengerät vom Benutzer nicht entfernt werden. Wenn diese Teile aus einem Grund ausgebaut werden müssen, wenden Sie sich an einen Installations- (*1) oder Kundendienstfachmann (*1).
- Versuchen Sie unter keinen Umständen, eines der Geräte selbst auszubauen bzw. instand zu setzen. Da das Gerät mit Netzspannung betrieben wird, können Sie bei der Demontage des Deckels und des Hauptgeräts einen elektrischen Schlag bekommen.
- Das Besteigen einer Erhöhung, die höher als 50 cm ist, zum Zweck der Reinigung des Innengerätfilters fällt unter so genannte „Arbeiten in der Höhe“. Wegen der Sturzgefahr bei Arbeiten in der Höhe soll auch diese Arbeit besser vom Fachmann durchgeführt werden. Führen Sie solche Aufgaben nicht selbst durch, sondern überlassen Sie die Arbeit einem qualifizierter Installateur (*1) oder qualifizierter Servicetechniker (*1).
- Berühren Sie nicht die Aluminiumrippen des Außengeräts. Anderenfalls können Sie sich verletzen. Wenn die Lamellen angefasst werden müssen, beauftragen Sie einen Installationsfachmann oder Kundendienstfachmann.
- Klettern Sie nicht auf das Außengerät, und stellen Sie keine Gegenstände darauf ab. Anderenfalls können Sie abstürzen, oder Gegenstände können herunterfallen. In beiden Fällen besteht Verletzungsgefahr.
- Stellen Sie keine Verbrennungsvorrichtung an Orten auf, wo sie direkt dem Wind der Klimaanlage ausgesetzt ist, da anderenfalls eine unvollständige Verbrennung die Folge ist.
- Wird die Klimaanlage zusammen mit einem Verbrennungsgerät in einem Raum betrieben, achten Sie auf eine ausreichende Belüftung des Raums. Reicht die Frischluftzufuhr nicht aus, kann Sauerstoffmangel entstehen.
- Wird das Klimagerät in einem geschlossenen Raum betrieben, muss ebenfalls für eine ausreichende Frischluftzufuhr gesorgt werden. Reicht die Frischluftzufuhr nicht aus, kann Sauerstoffmangel entstehen.

- Setzen Sie Ihren Körper nicht für lange Zeit und in direkter Weise kühler Luft aus und vermeiden Sie Unterkühlung. Andernfalls könnten Ihr physischer Zustand und Ihre Gesundheit Schaden nehmen.
- Stecken Sie niemals einen Finger oder einen Stock in den Lufteinlass oder -auslass. Dies kann zu Verletzungen führen, weil der Ventilator innerhalb des Geräts mit einer hohen Geschwindigkeit rotiert.
- Wenden Sie sich an das Geschäft, in dem Sie das Klimagerät gekauft haben, falls die Klimatisierung (Kühlung und Heizung) nicht richtig funktioniert, da dies an einem Kühlmittelleck liegen könnte. Besprechen Sie die Details der Reparatur mit einem qualifizierten Service-Techniker (*1), wenn die Reparatur eine zusätzliche Befüllung mit Kühlmittel umfasst.
- Schalten Sie vor einer Reinigung die Klimaanlage unbedingt ab und den Schutzschalter aus. Andernfalls können Verletzungen die Folge sein, weil der Ventilator innerhalb des Geräts mit einer hohen Geschwindigkeit rotiert.

Reparaturen

- Wenn Probleme mit der Klimaanlage aufgetreten sind (z. B. ein Fehler wird angezeigt, es riecht verbrannt, ungewöhnliche Geräusche sind zu hören, die Klimaanlage kühlt bzw. heizt nicht oder Wasser läuft aus), dann manipulieren Sie nicht selbst an der Klimaanlage, sondern stellen Sie den Schutzschalter auf die Position OFF (aus), und wenden Sie sich an einen Servicetechniker (*1). Stellen Sie sicher, dass der Strom nicht wieder eingeschaltet wird (indem Sie beispielsweise den Schutzschalter durch „außer Betrieb“ kennzeichnen), bis ein qualifizierter Servicetechniker (*1) eintrifft. Wenn Sie das Klimagerät trotz fehlerhaftem Zustand nicht ausschalten, können sich mechanische Probleme verschlimmern bzw. können Stromschläge und andere Schäden auftreten.
- Wenn das Ventilatorgitter beschädigt ist, fassen Sie das Außengerät nicht an, sondern schalten Sie den Schutzschalter auf die Position OFF (aus) und rufen Sie einen Kundendienstfachmann, um die Reparatur durchzuführen. Stellen Sie den Schutzschalter erst wieder auf die Position ON (ein), nachdem die Reparaturen abgeschlossen wurden.
- Wenn Gefahr besteht, dass das Innengerät abstürzt, nicht in die Nähe des Geräts treten, sondern den Schutzschalter ausschalten

- und einen Installationsfachmann (*1) oder Kundendienstfachmann (*1) rufen. Den Schutzschalter erst wieder einschalten (in die Position ON bringen), nachdem der Einbau korrigiert wurde.
- Wenn Gefahr besteht, dass das Außengerät umstürzt, nicht in die Nähe des Geräts treten, sondern den Schutzschalter ausschalten und einen Installationsfachmann (*1) oder Kundendienstfachmann (*1) rufen. Den Schutzschalter erst wieder einschalten, nachdem der Einbau korrigiert wurde.
- Nehmen Sie keine individuellen Änderungen an dem Gerät vor. Dadurch können Brände, Stromschläge und andere Probleme entstehen.

Umsetzung

- Wenn das Klimagerät umgezogen werden muss, unternehmen Sie dies nicht selbst, sondern beauftragen Sie einen Installationsfachmann (*1) oder Kundendienstfachmann (*1). Wenn der Umzug einschließlich Ausbau und Einbau nicht fachmännisch erfolgt, besteht Stromschlag- und Feuergefahr.

VORSICHT

Installation

- Verlegen Sie die Kondensatleitung ordentlich, um das korrekte Abfließen des Wassers sicherzustellen. Eine schlecht verlegte Kondensatleitung kann zu Überschwemmungen im Haus und Wasserschäden an Möbeln führen.
- Achten Sie darauf, die Klimaanlage an eine eigene Stromzufuhr mit der vorgeschriebenen Netzspannung anzuschließen, da das Gerät ansonsten beschädigt werden oder ein Feuer verursachen könnte.
- Stellen Sie sicher, dass die Außengeräte auf der Grundplatte befestigt sind. Andernfalls könnten die Geräte herunterfallen oder andere Unfälle hervorgerufen werden.

Bedienung









- Diese Klimaanlage eignet sich nicht für spezielle Zwecke, weder für die Konservierung von Lebensmitteln, Präzisionsinstrumenten und Kunstobjekten noch zur Aufzucht von Tieren, der Zucht von Topfpflanzen, in einem Fahrzeug, Schiff, usw.
- Berühren Sie die Tasten zur Bedienung des Geräts nicht mit nassen Fingern, da Sie dann Gefahr laufen, einen Stromschlag zu bekommen.

- Wird das Klimagerät voraussichtlich über einen längeren Zeitraum nicht gebraucht, schalten Sie sicherheitshalber den Hauptschalter oder Schutzschalter aus.
- Damit das Klimagerät die zugesagte Leistung erbringen kann, betreiben Sie es nur im spezifizierten Temperaturbereich. Anderenfalls kann es zu Störungen des Geräts oder zu Wasseraustritten aus dem Gerät kommen.
- Achten Sie darauf, dass keine Flüssigkeit in die Fernbedienung eindringt. Verschütten Sie keine Säfte, Wasser oder andere Flüssigkeiten.
- Waschen Sie das Klimagerät nicht. Dies kann zu Stromschlägen führen.
- Überprüfen Sie, ob der Zustand der Installationsgrundplatte und anderer Ausrüstungsteile sich nach längerer Verwendung verschlechtert haben. Wenn Sie sie in einem solchen Zustand belassen, kann dies dazu führen, dass das Gerät herunterfällt und Verletzungen hervorruft.
- Lassen Sie keine entflammabaren Sprays oder andere entflammabare Stoffe in der Nähe des Klimageräts, und sprühen Sie kein entflammabares Aerosol direkt in das Klimagerät. Sie könnten in Brand geraten.
- Schalten Sie vor einer Reinigung die Klimaanlage unbedingt ab und den Schutzschalter aus. Andernfalls können Verletzungen die Folge sein, weil der Ventilator innerhalb des Geräts mit einer hohen Geschwindigkeit rotiert.
- Sorgen Sie dafür, dass die Reinigung des Klimageräts vom Fachhändler durchgeführt wird. Eine Reinigung der Klimaanlage in unsachgemäßer Weise kann Schäden an Kunststoffteilen, Isolierfehler elektrischer oder anderer Teile sowie Fehlfunktionen zur Folge haben. Schlimmstenfalls kann es zu Wasseraustritten, Stromschlägen, Rauchentwicklung oder Bränden kommen.
- Stellen Sie keinen Wasserbehälter, wie z.B. eine Vase, auf das Gerät. Es besteht die Möglichkeit, dass Wasser in das Gerät eindringt, und dies könnte zur Verschlechterung der elektrischen Isolierung und zu einem Stromschlag führen.
- Waschen Sie Klimageräte nicht mit dem Gerät nicht mit Druckwaschgeräten ab. Kriechströme können elektrische Schläge oder Brände verursachen.

(*1) Siehe „Definition der Bezeichnungen „Qualifizierter Installateur“ oder „Qualifizierter Servicetechniker““.

■ Informationen zum Transport, zur Handhabung und Lagerung des Kartons

◆ Beispiele für Hinweise auf dem Karton

Symbol	Beschreibung	Symbol	Beschreibung
	Vor Nässe schützen		Nicht fallen lassen
 FRAGILE	Zerbrechlich		Aufrecht transportieren
 11 cartons	Stapelhöhe (in diesem Fall max. 12 Kartons)		Hier nicht betreten
	Oben		Nicht betreten
	Vorsichtig handhaben		

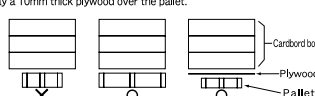
Andere Hinweise zur Vorsicht	Beschreibung
 <div style="border: 1px solid black; padding: 5px;"> <p>Caution</p> <p>Injury possibility. Don't handle with packing band, or may get injured in case of broken band.</p> </div>	<p>VORSICHT</p> <p>Verletzungsgefahr Nicht an den Packbändern heben, die Bändern können reißen.</p>
<div style="border: 1px solid black; padding: 5px;"> <p>Stacking notice.</p> <p>In case that cardboard boxes protrude out of pallet when stacking, lay a 10mm thick plywood over the pallet.</p>  </div>	<p>Stapelhinweis.</p> <p>Wenn die Kartons beim Stapeln an der Palette überstehen, eine 10 mm starke Holzplatte über die Palette legen.</p>

2 Teilbezeichnungen

■ Raumgerät

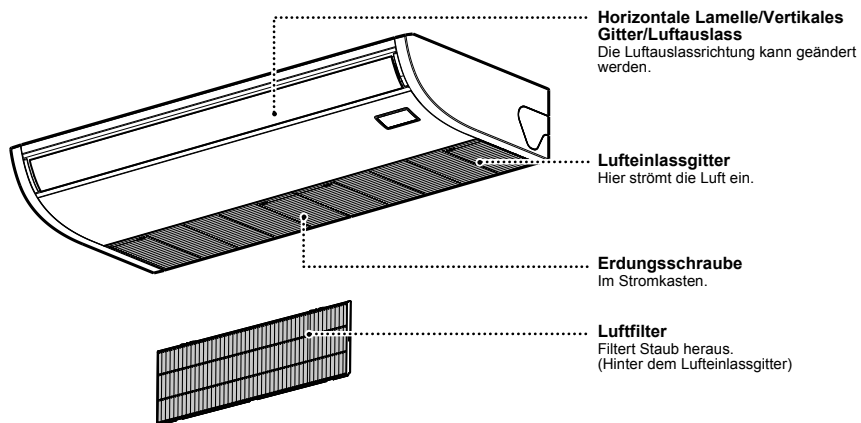

■ Außengerät (Das Design unterscheidet sich je nach Außengerät. Die folgende Abbildung zeigt ein Beispiel.)

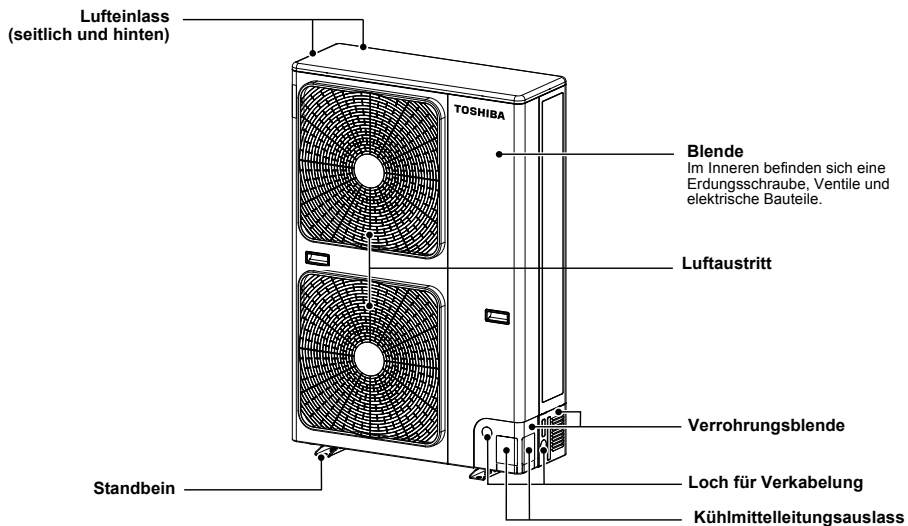

3 Kabelgebundene Fernbedienung





Mit dieser Fernbedienung können bis zu 8 Innengeräte gesteuert werden.

■ Anzeigefeld

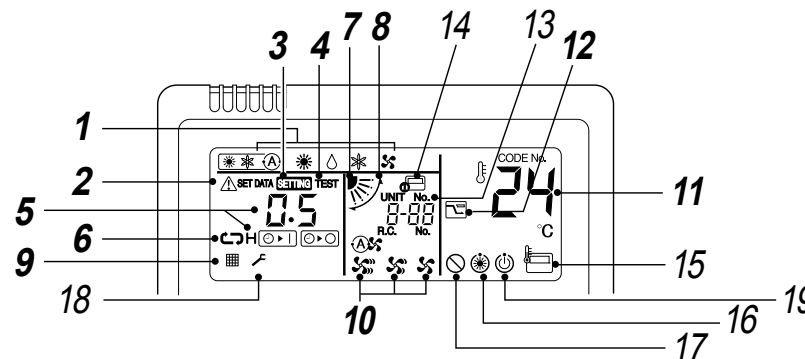
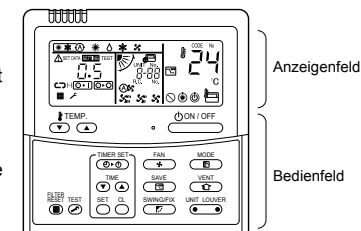
Die Abbildung der Anzeige unten zeigt alle Symbole. Im Gerätebetrieb werden nur die hierfür relevanten Symbole angezeigt.

- Wenn Sie den Schutzschalter das erste Mal einschalten, blinkt im Anzeigefeld der Fernbedienung **SETTING**.
- Während dieses Symbol blinkt, wird automatisch ermittelt, welches Modell installiert ist. Erst wenn das Symbol **SETTING** nicht mehr angezeigt wird, ist die Fernbedienung einsatzbereit.



- Betriebsart**
Hier wird die ausgewählte Betriebsart angezeigt.
- Fehler-Anzeige**
Wird angezeigt, wenn die Schutzeinrichtung arbeitet oder ein Fehler auftritt.
- SETTING-Anzeige**
Wird angezeigt, während Sie den Timer oder andere Einstellungen einrichten.
- TEST-Anzeige**
Wird während eines Probelaufs angezeigt.
- Timer-Anzeige**
Beim Auftreten eines Fehlers wird ein Fehlercode angezeigt.
- Timer-Betriebsartanzeige**
Hier wird die ausgewählte Timer-Betriebsart angezeigt.
- Lamellenpositionsanzeige**
Zeigt die Lamellenposition an.
- Schwenkanzeige**
Wird während Auf- und Abwärtsbewegungen der Lamelle angezeigt.
- Filteranzeige**
Erinnerung, dass der Luftfilter gereinigt werden muss.
- Ventilator Drehzahlanzeige**
Hier wird die ausgewählte Ventilatorgeschwindigkeit angezeigt.
(Automatisch) 
(Hoch) 
(Mit.) 
(Niedrig) 
- Solltemperaturanzeige**
Hier wird die eingestellte Temperatur angezeigt.
- Energiesparmodusanzeige**
In diesem Modus wird die Geschwindigkeit (Kapazität) des Kompressors begrenzt.

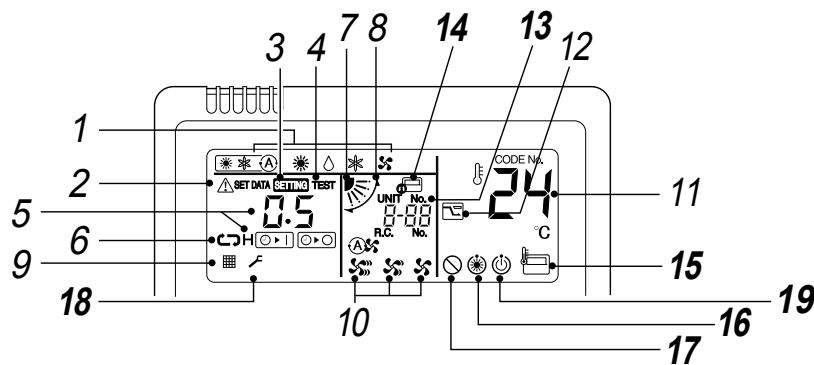

13 UNIT No.-Anzeige

Hier wird die Nummer des gewählten Innengeräts angezeigt.
Außerdem werden Fehlercodes des Innen- und Außengeräts angezeigt.

14 Anzeige für zentrale Steuerung

Die Anzeige ist zu sehen, wenn das Klimagerät in Kombination von einer Zentralfernbedienung gesteuert wird.

Sollte die Fernbedienung durch die Zentralsteuerung deaktiviert sein, blinkt . Tastenbetätigungen haben in diesem Fall keine Wirkung.

Das Gerät reagiert selbst beim Betätigen der Taste ON / OFF, MODE oder TEMP. nicht. (Mit der Fernbedienung mögliche Einstellungen sind vom Zentralsteuerungsmodus abhängig. Mehr zu diesem Thema finden Sie in der Betriebsanleitung der Zentralfernbedienung.)

15 Fernbedienungssensoranzeige

Diese Anzeige erscheint beim Gebrauch der Fernbedienung.

16 Vorheizen-Anzeige

Wird angezeigt, wenn die Betriebsart Heizen oder Entfrostern aktiv ist.
Bei Erscheinen dieses Symbols stoppt der Ventilator des Innengeräts.

17 Anzeige für keine Funktion

Wird angezeigt, wenn die angeforderte Funktion bei dem betreffenden Modell nicht verfügbar ist.

18 Service-Anzeige

19 Betriebsbereitschaftsanzeige

Diese Anzeige erscheint bei einigen Modellen.

■ Bedienfeld

Drücken Sie zur Ausführung einer Funktion die betreffende Taste.

- Die Steuerung speichert Befehle, so dass nach der anfänglichen Programmierung keine weiteren Einstellungen notwendig sind solange keine Änderung gewünscht wird. Das Klimagerät kann mit der -Taste angesteuert werden.

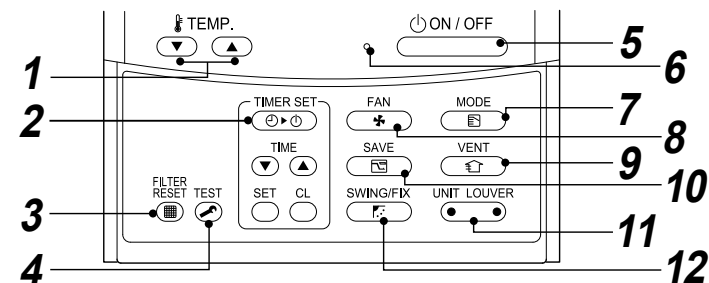

1 -Taste (Temperatur-Einstellung)

Zum Einstellen der Solltemperatur.
Stellen Sie den gewünschten Wert durch Betätigen von oder ein.

2 -Taste (Timer-Einstellung)

Zum Einstellen der Zeituhr.

3 -Taste (Filter-Rücksetzung)

Setzt die Anzeige „“ nach der Filterreinigung zurück.

4 -Taste (Testfunktion)

Nur für Wartungszwecke.
(Drücken Sie diese Taste nicht während des normalen Betriebs.)

5 -Taste

Beim Drücken dieser Taste startet das Gerät, bei einer erneuten Betätigung schaltet es wieder ab. Beim Ausschalten des Geräts erlischt die Betriebsanzeigelampe und alle Anzeigen verschwinden.

6 Betriebsanzeigelampe

Das grüne Licht leuchtet bei eingeschaltetem Gerät.
Die Anzeigelampe blinkt, wenn die Schutzvorrichtung in Betrieb ist oder ein Fehler auftritt.

7 -Taste (Betriebsart-Taste)

Zur Auswahl der gewünschten Betriebsart.

8 -Taste (Ventilatorumdrehzahl)

Zum Wählen der gewünschten Ventilatorumdrehzahl.

9 -Taste (Ventilator-taste)

Beim Anschluss eines Power-Ventilationskits (bauseits bereitzustellen)
• Wenn beim Betätigen dieser Taste an der Fernbedienung „“ angezeigt wird, ist kein Ventilationskit angeschlossen.

10 -Taste (Energiesparbetrieb)

Zum Umschalten auf energiesparenden Betrieb.

11 -Taste (Gerät- / Lamellen-Auswahl)

Zum Auswählen einer Einheitsnummer (links) und Lamellennummer (rechts).

UNIT:

Wählt ein Raumgerät aus; bei der Anpassung der Windrichtung werden mehrere Raumgeräte über eine einzelne Fernbedienung gesteuert.

LOUVER:

Wählt eine Luftklappe aus, wenn die Windrichtung unabhängig angepasst wird.

12 -Taste (Schwenken / Lamellenrichtung)

Wählt den automatischen Wechsel oder die Einstellung der Lamellenrichtung aus.

◆ OPTION:

Fernbedienungssensor

Normalerweise ermittelt der Temperaturfühler des Innengeräts die Temperatur. Zusätzlich kann auch die Umgebungstemperatur der Fernbedienung gemessen werden.

Wenden Sie sich hierzu an den Fachhändler, bei dem Sie das Klimagerät erworben haben.

4 Richtige Handhabung

Wenn die Klimaanlage zum ersten Mal verwendet wird oder die Einstellungen geändert wurden, befolgen Sie die nachfolgenden Schritte. Die Einstellungen werden gespeichert und jedes Mal beim Einschalten des Geräts mit der **ON/OFF**-Taste angezeigt.

■ Vorbereitung

- Wenn der Schutzschalter eingeschaltet ist, werden die Trennlinien auf der Fernbedienung angezeigt.
- * Die Fernbedienung spricht nach dem Einschalten des Schutzschalters etwa 1 Minute nicht auf Befehle an; dies ist normal und sollte nicht als Störung ausgelegt werden.

ANFORDERUNGEN

Wurde die Klimaanlage lange Zeit nicht benutzt, schalten Sie mindestens 12 Stunden vor Inbetriebnahme den Schutzschalter ein.

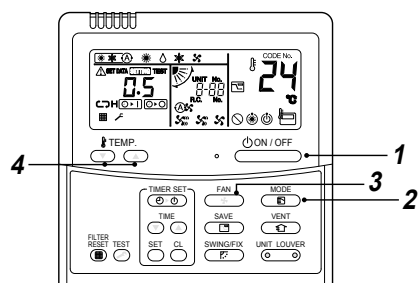

◆ Starten

- 1 Drücken Sie die Taste **ON/OFF**.**
Die Betriebsanzeige leuchtet und das Gerät läuft an.
- 2 Wählen Sie mit der „MODE“-Taste die gewünschte Betriebsart.**
Bei wiederholter Tastenbetätigung wechselt die Anzeige in der gezeigten Reihenfolge wie folgt.

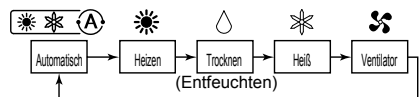

3 Wählen Sie die Ventilatorgeschwindigkeit mit der Taste „FAN“ aus.

Bei wiederholter Tastenbetätigung wechselt die Anzeige in der gezeigten Reihenfolge wie folgt.

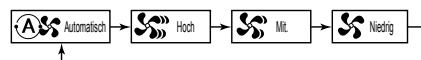

- Wenn der Ventilator auf „Automatisch“ steht, wird die Ventilatorgeschwindigkeit anhand der Differenz zwischen Solltemperatur und Raumtemperatur angepasst.
- Wenn die Raumtemperatur im Heizbetrieb mit der Geschwindigkeit „Niedrig“ nicht ausreichend aufgeheizt wird, wählen Sie die Betriebsart „Mit.“ oder „Hoch“ aus.
- Der Temperatursensor ermittelt die Umlufttemperatur am Innengerät, die sich je nach den Installationsbedingungen von der Raumtemperatur unterscheiden kann. Die Solltemperatur ist die gewünschte Raumtemperatur. („Automatisch“ kann im Ventilator-Modus nicht ausgewählt werden.)

4 Geben Sie die Solltemperatur vor, indem Sie die Tasten „TEMP.“ oder „TEMP.“ drücken.

◆ Stopp

Drücken Sie die Taste **ON/OFF.**
Die Betriebsanzeige erlischt, und das Gerät schaltet ab.

HINWEIS

Automatische Umschaltung

- Im Auto-Betrieb wählt das Gerät die Betriebsart (Kühlen, Heizen oder nur Ventilator) in Abhängigkeit von der vom Benutzer eingestellten Solltemperatur.
- Falls Ihnen der Auto-Betrieb nicht zusagt, wählen Sie die gewünschte Betriebsart/Einstellung manuell.

Kühlen

Wenn Kühlbedarf besteht, startet das Gerät ca. 1 Minute nach Anforderung dieser Betriebsart.

Heizen

- Wenn Heizbedarf besteht, startet das Gerät ca. 3 bis 5 Minuten nach Anforderung dieser Betriebsart.
- Nach Stoppen des Heizbetriebs läuft der fan unter Umständen ca. 30 Sekunden weiter.
- Nachdem die Raumtemperatur die Solltemperatur erreicht hat, stoppt das Außengerät, der Ventilator des Innengeräts läuft mit einer sehr geringen Geschwindigkeit.
- Während des Abtauens stoppt das Gebläse, damit keine kalte Luft ausströmt. („Vorheizen“ wird angezeigt.)

Wenn der Betrieb nach einem Stopp erneut aufgenommen wird

Unmittelbar nach einem Stopp kann das Gerät zum Schutz des Kompressors für ca. 3 Minuten nicht neugestartet werden.

■ 8-Grad-Betrieb (Zum Vorheizen des Objekts)

Das Klimagerät kann im Heizbetrieb auf eine Temperatur von ca. 8 °C eingestellt werden.

Der 8 °C-Heizbetrieb muss über die kabelgebundene Fernbedienung eingestellt werden. Fragen Sie den Monteur oder Lieferanten, wie das Innengerät entsprechend der Installationsanleitung eingestellt werden kann.

Starten

1. Stellen Sie im Heizbetrieb die angezeigte Temperatur auf 18 °C, indem Sie die Taste **TEMP.** drücken.
2. Stellen Sie angezeigte Temperatur auf 8 °C, indem Sie die Taste **TEMP.** mindestens vier Sekunden lang drücken.

Stopp

1. Stellen Sie die angezeigte Temperatur auf 18 °C, indem Sie die Taste **TEMP.** drücken.
 - Das Klimagerät kehrt in den normalen HEIZ-betrieb zurück. Wählen Sie die gewünschte Temperatur und den gewünschten Betriebsmodus.

HINWEIS

- Die Temperatur der austretenden Luft ist niedriger als im normalen Heizbetrieb.
- Abhängig vom Einbauort der Fernbedienung ist die Raumtemperatur möglicherweise nicht gleichmäßig mit Warmluft durchsetzt.
- Abhängig vom Raumvolumen und den Installationsbedingungen erreicht die Raumtemperatur u.U. nicht 8 °C.
- Die Einstellung der Ventilatorgeschwindigkeit ist im Heizbetrieb bei 8 °C verfügbar.

Der 8°C-Heizbetrieb wird in folgenden Fällen abgebrochen.

- Bei Beendigung des Betriebs durch Betätigen der Taste **ON/OFF**
- Bei einem Wechsel des Betriebsmodus mit der **MODE**-Taste
- Wenn der Temperaturwert oder Betriebsmodus verändert wird oder der Betrieb über die kabelgebundene Fernbedienung bzw. Zentralfernbedienung gestartet / gestoppt wird.
- Wenn dieser Betriebsmodus verwendet wird, beachten Sie die korrekten Betriebsstunden. Eine regelmäßige Wartung durch Kundendienstmitarbeiter wird empfohlen.

5 Timer-Betrieb

- Es stehen drei Timer-Betriebsarten zur Verfügung: (Einstellung bis zu 168 Stunden möglich.)
 - OFF-Timerfunktion : Das Gerät stoppt zur eingestellten Zeit.
 - Wiederholte OFF-Timerfunktion : Das Gerät stoppt täglich zur eingestellten Zeit.
 - ON-Timerfunktion : Das Gerät startet zur eingestellten Zeit.

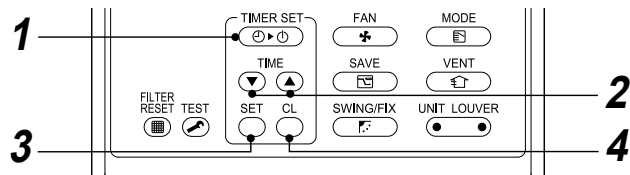

◆ Einrichten

1 Taste **TIMER SET** betätigen.

Bei wiederholter Tastenbetätigung ändert sich die Timer-Betriebsart nach folgendem Schema.

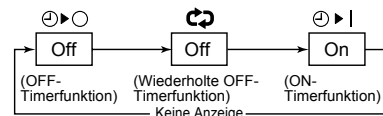

- **SETTING** und die Timer-Anzeige blinken.

2 Drücken Sie **TIME**, um die „Einstellzeit“ einzustellen.

- Mit jedem Druck auf die Taste **▲** zählen Sie die Einstellzeit um 0,5 Stunden (30 Minuten) vor.
- Um den Timer auf mehr als 24 Stunden einzustellen, können Sie in Schritten von 1 Std. einstellen.
- Die längste einstellbare Zeit beträgt 168 Stunden (7 Tage).
- Auf der Fernbedienung erscheint die Einstellung als Zeitwert (von 0,5 Stunden bis 23,5 Stunden) (*) oder als Anzahl an Tagen und Zeitwert (ab 24 Stunden) (*2), wie unten abgebildet.
- Mit jedem Druck auf die Taste **▼** zählen Sie die Einstellzeit um 0,5 Stunden (30 Minuten) (0,5 - 23,5 Stunden) oder 1 Stunde (24 - 168 Stunden) zurück.

Beispiel für die Anzeige an der Fernbedienung

- 23,5 Stunden (*)



- 34 Stunden (*2)



- 1d repräsentiert 1 Tag (24 Stunden).
- 10h repräsentiert 10 Stunden. (Insgesamt 34 hours)

3 Taste **SET** betätigen.

SETTING wird nicht mehr angezeigt und das Symbol **▶** oder **▶** blinkt.

(Wenn der On-Timer aktiviert ist, werden die Zeit und das On-Timer-Symbol **▶** angezeigt, die anderen Symbole werden nicht mehr angezeigt.)

4 Löschen der Timer-Einstellung.

Taste **PF** betätigen.

Das Timer-Symbol wird nicht mehr angezeigt.

HINWEIS

- Wenn bei Einstellung auf wiederholte OFF-Timerfunktion das System nach Erreichen der eingestellten Zeit wieder mit der **ON/OFF**-Taste eingeschaltet wird, bleibt der Timer aktiviert und stoppt den Betrieb nach Ablauf der eingestellten Zeit erneut.
- Wenn Sie **SWING/FIX** drücken, während die OFF-Timerfunktion der Klimaanlage aktiv ist, erlischt die Anzeige der Timer-Funktion und erscheint dann nach ungefähr 5 Sekunden erneut. Dies ist bedingt durch die normale Verarbeitung der Fernbedienung.

6 Anpassung der Windrichtung

Passen Sie die Lamellen an, um eine optimale Kühlungs- und Heizleistung zu erzielen (passen Sie diese an die Windrichtung an). Kalte Luft steigt ab, und warme Luft steigt auf. Um einen Raum zu heizen, neigen Sie die Lamellen abwärts; um einen Raum zu kühlen, richten Sie diese horizontal aus.

⚠ VORSICHT

Richten Sie die Lamellen während des Kühlungsbetriebs horizontal aus. Wenn die Luftklappen während des Kühlungsbetriebs nach unten geneigt sind, kann sich am Luftauslass Kondensat bilden, das von den Luftklappen herabtröpfelt.

- Wenn der Betrieb angehalten wird, wird die horizontale Luftklappe (zur Anpassung des vertikalen Luftflusses) automatisch geschlossen.
- Im Vorheizbetrieb zeigt die horizontale Luftklappe (zur Anpassung des vertikalen Luftflusses) automatisch nach oben. Die Luftklappe beginnt zu schwingen, wenn der Vorheizbetrieb abgeschlossen ist, die Schwinganzeige wird jedoch auch im Vorheizbetrieb angezeigt.

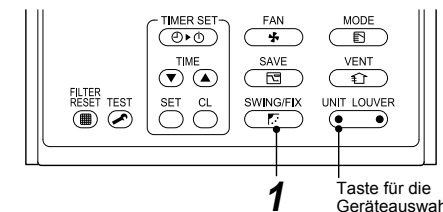
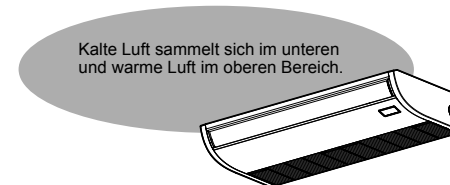

◆ Einstellen der Windrichtung

- 1 Drücken Sie während des Betriebs die Taste **SWING/FIX**. Die Windrichtung ändert sich bei jeder Tastenbetätigung.

Im Heizen-Betrieb

Richten Sie die Lamellen nach unten aus (Anpassungsplatte nach oben / nach unten). Wenn diese horizontal ausgerichtet werden, erreicht die warme Luft möglicherweise nicht den Fußbereich.

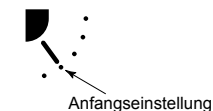

Im Kühlung / Trocknung-Betrieb

Richten Sie die Lamellen horizontal aus (Anpassungsplatte nach oben/nach unten entsprechend der Windrichtung). Bei einer Ausrichtung nach unten kann sich an der Oberfläche des Luftauslasses Kondensat bilden und herabtröpfeln.



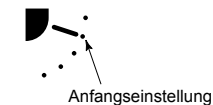

Im Ventilator-Betrieb

Wählen Sie eine Windrichtung.



◆ Starten des Schwenkvorgangs

1 Drücken Sie , stellen Sie die Lamellen (Anpassungsplatte nach oben / nach unten entsprechend der Windrichtung) auf die unterste Position ein, und drücken Sie anschließend erneut .

SWING  wird angezeigt, und die Aufwärts- oder Abwärtswindrichtung wird automatisch ausgewählt.

Anzeige während des Schwenkvorgangs



◆ Stoppen des Schwenkvorgangs

1 Drücken Sie die Taste  an der gewünschten Position, während die Lamelle geschwenkt wird.

Wenn anschließend  gedrückt wird, kann die Windrichtung erneut an der höchsten Position eingestellt werden.

* Jedoch wird auch bei Drücken von  während des Schwenkens der Lamellen die Position der Lamelle wie folgt angezeigt, und die höchste Position der Lamelle wird möglicherweise nicht ausgewählt.

Anzeige bei Stopp des Schwenkvorgangs

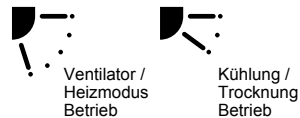



In diesem drücken Sie nach zwei Sekunden die Taste  erneut.

• Beim Kühlung / Trocknung-Betrieb stoppt die Lamelle nicht, wenn sie nach unten gefahren wird. Beim Stoppen der Lamelle beim Fahren nach unten während des Schwenkbetriebs stoppt sie, nachdem sie sich von der höchsten Stellung in die dritte Stellung bewegt hat.

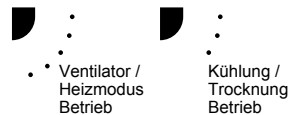
Anzeige bei Stopp des Schwenkvorgangs



◆ Taste für die Geräteauswahl

- Wenn mehrere Raumgeräte mit einer einzelnen Fernbedienung gesteuert werden, kann die Windrichtung für die einzelnen Raumgeräte unabhängig eingestellt werden.
- Drücken Sie zur Einzeleinstellung der Windrichtung die -Taste (linke Seite der Taste), um ein Innengerät der Steuerungsgruppe anzuzeigen. Stellen Sie dann die Windrichtung des angezeigten Innengeräts ein.
- Wenn keine Innengerätenummer angezeigt wird, können alle Innengeräte der Steuerungsgruppe gleichzeitig gesteuert werden.
- Bei jedem Drücken der Taste  (linke Seite der Taste) ändert sich die Anzeige wie folgt:

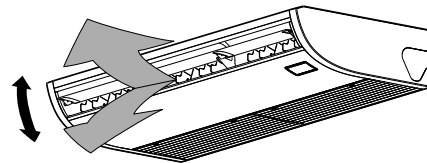
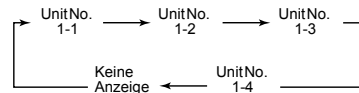

Anpassung des horizontalen Luftflusses

Richten Sie zur Änderung der horizontalen Luftflussrichtung die vertikalen Luftklappen innerhalb der horizontalen Luftklappe in die gewünschte Richtung.

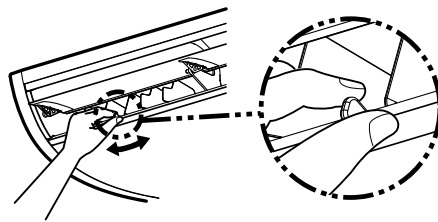

HINWEIS

- Wenn im Kühlbetrieb die horizontale Luftklappe nach unten zeigt, können sich auf dem Gehäuse oder der Luftklappe Wassertröpfchen bilden und herabtropfen.
- Wenn die horizontale Luftklappe im Heizmodus horizontal ausgerichtet ist, kann es sein, dass der Raum nicht gleichmäßig geheizt wird.

7 Energiesparbetrieb

Im Energiesparbetrieb wird der Maximalstrom für die vom Gerät zu erbringende Heiz- und Kühlleistung begrenzt.

Drücken Sie während des Betriebs die -Taste.

- Das Klimagerät schaltet in den Energiesparmodus.
-  erscheint im Anzeigenfeld.

Das Gerät bleibt im Energiesparbetrieb, bis der Energiesparbetrieb abgebrochen wird. Zum Aufheben des Energiesparmodus drücken Sie die -Taste ein weiteres Mal.

-  verschwindet.

■ So konfigurieren Sie die Einstellungen des Energiesparbetriebs

Wenn das Modell RAV-SM***3AT oder älter verwendet wird, ändern sich die angezeigten Einstellungen, aber das Stromniveau ist stets bei „75 %“.

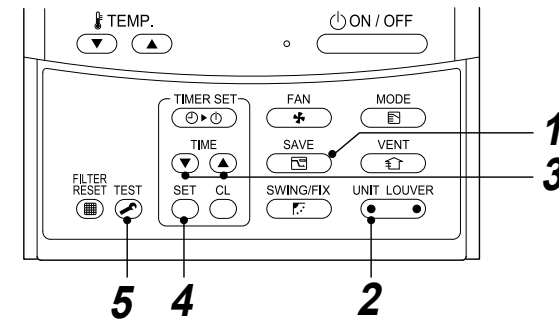

1 Drücken Sie  für mindestens vier Sekunden, wenn das Klimagerät nicht arbeitet.

- , Symbol und Nummern blinken.

2 Wählen Sie durch Drücken von  (linke Seite des Kipptasters) ein einzustellendes Innengerät.

- Bei jeder Betätigung der Taste ändert sich die UNIT No. wie folgt:



Der Ventilator des ausgewählten Geräts läuft.

3 Drücken Sie die TIME (▼) (▲)-Tasten, um die Einstellungen für den Energiesparbetrieb zu ändern.

- Bei jeder Tastenbetätigung ändert sich der Energiesparfaktor im Bereich von 100 % bis 50 % um jeweils 1 %.
- Die Werkseinstellung beträgt 75 %.

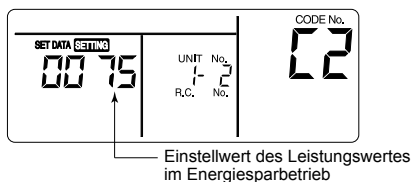

4 Taste betätigen.

5 Taste betätigen, um Einstellung abzuschließen.

HINWEIS

- Während des Energiesparbetriebs ist der maximale Strom des Außengeräts begrenzt. Der Stromverbrauch im Betrieb ist jedoch unter bestimmten Umständen nicht geringer.
- Die Kapazität des Klimageräts wird während des Energiesparbetrieb geschont. Der Raum wird möglicherweise nicht kühl oder warm genug.
- Der Energiesparbetrieb kann nicht mit der zentralen Fernbedienung programmiert werden und er hängt von den Installationsbedingungen des Außengeräts ab.
- Wenn mehrere Geräte als Gruppe angeschlossen sind, werden alle in den Energiesparmodus gesetzt.
- Die Energiesparfunktion kann je nach verwendetem Außengerät eingeschränkt sein. Nähere Informationen erhalten Sie von Ihrem Einzelhändler.

8 Wartung

WARNUNG

- Die Reinigung des Luftfilters und seiner Teile in großer Höhe kann gefährlich sein. Lassen Sie diese Arbeiten von einem qualifizierten Servicetechniker durchführen. Versuchen Sie nicht, dies selbst zu tun.

Reinigen der Luftfilter

Zugesetzte Luftfilter beeinträchtigen die Kühl- und Heizleistung.

- (1) Wenn „■“ an der Fernbedienung angezeigt wird, müssen die Luftfilter gesäubert werden.
- (2) Nachdem die Luftfilter gesäubert wurden, drücken Sie die -Taste. „■“ verschwindet.

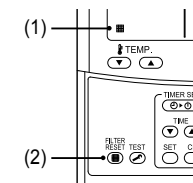

◆ Wenn das Gerät längere Zeit nicht verwendet wird

1. Schalten Sie den Ventilator einige Stunden ein, um den Innenraum zu trocknen.
2. Drücken Sie auf der Fernbedienung, um den Betrieb zu stoppen, und schalten Sie den Trennschalter aus.
3. Reinigen Sie die Luftfilter und setzen Sie sie wieder ein.

◆ Vor der Kühlbetriebssaison

Reinigen Sie die Ablaufwanne.

Wenden Sie sich an den Fachhändler, bei dem Sie das Produkt erworben haben.

(Der Ablauf funktioniert nicht, wenn die Ablaufwanne oder die Belüftung verstopft ist. In manchen Fällen kann der Ablauf überlaufen und so Wasserschäden an Wänden und Boden verursachen. Reinigen Sie die Ablaufwanne vor der Kühlperiode im Sommer.)

◆ Regelmäßig überprüfen

- Wenn das Gerät längere Zeit verwendet wird, können Teile verschleifen und Fehlfunktionen oder je nach Wärme, Feuchtigkeit oder Staubbildung einen schlechten Abfluss von entfeuchtetem Wasser verursachen.
- Neben der regelmäßigen Wartung wird empfohlen, das Gerät von dem Fachhändler, von dem Sie es erworben haben, überprüfen und warten zu lassen.

HINWEIS

Aus Umweltschutzgründen wird empfohlen, die Innengeräte und Außengeräte des verwendeten Klimageräts regelmäßig zu reinigen und zu warten, um einen effizienten Betrieb des Klimageräts sicherzustellen. Wenn das Klimagerät längere Zeit verwendet wird, wird eine regelmäßige Wartung (einmal im Jahr) empfohlen. Überprüfen Sie außerdem regelmäßig das Außengerät auf Rost und Kratzer und entfernen Sie sie bei Bedarf bzw. behandeln Sie es mit einer rostfreien Oberflächenbehandlung. Als Faustregel gilt: Wenn ein Innengerät täglich 8 Stunden oder länger in Betrieb ist, müssen das Innengerät und das Außengerät mindestens einmal alle 3 Monate gereinigt werden. Beauftragen Sie einen Fachmann mit den Reinigungs-/Wartungsarbeiten. Diese Wartung kann die Nutzungsdauer des Produkts verlängern, wobei dabei Kosten für den Besitzer entstehen. Wenn versäumt wird, die Innengeräte und Außengeräte regelmäßig zu reinigen, können Leistungseinbußen, Vereisung, Wasseraustritt und sogar Kompressordefekte die Folge sein.

Wartungsliste

Komponente	Gerät	Überprüfung (visuell / auditiv)	Wartung
Wärmetauscher	Innen / Außen	Verstopfung durch Staub / Schmutz, Kratzer	Waschen Sie den Wärmetauscher ab, wenn er verstopft ist.
Ventilatormotor	Innen / Außen	Klang	Nehmen Sie die geeigneten Maßnahmen vor, wenn ungewöhnliche Geräusche zu hören sind.
Filter	Innengerät	Staub / Schmutz, Bruchstellen	<ul style="list-style-type: none"> • Waschen Sie den Filter mit Wasser ab, wenn er verunreinigt ist. • Tauschen Sie den Filter aus, wenn er beschädigt ist.
Ventilator	Innengerät	<ul style="list-style-type: none"> • Vibrationen, Auswuchtung • Staub / Schmutz, Aussehen 	<ul style="list-style-type: none"> • Tauschen Sie den Ventilator aus, wenn starke Vibrationen auftreten oder wenn er nicht mehr ausgewuchtet ist. • Bürsten oder waschen Sie den Ventilator ab, wenn er verschmutzt ist.
Luftfiltergrill / Luftauslassgrill	Innen / Außen	Staub / Schmutz, Kratzer	Reparieren oder tauschen Sie die Gitter aus, wenn sie verformt oder beschädigt sind.
Ablaufwanne	Innengerät	Verstopfung durch Staub / Schmutz, Verschmutzung des Ablaufs	Reinigen Sie die Ablaufwanne und überprüfen Sie die Abwärtsneigung auf einen gleichmäßigen Ablauf.
Zierblende, Lamellen	Innengerät	Staub / Schmutz, Kratzer	Waschen Sie die Teile ab, wenn sie verschmutzt sind, oder behandeln Sie sie mit einer Reparaturbeschichtung.
Außenseite	Außengerät	<ul style="list-style-type: none"> • Rost, Ablösen der Isolierung • Abblättern / ablösen der Beschichtung 	Verwenden Sie eine Reparaturbeschichtung.

9 Fehlersuche

Überprüfen Sie die nachfolgend beschriebenen Punkte, bevor Sie eine Reparatur anfordern.

	Symptom	Ursache
Es handelt sich nicht um eine Fehlfunktion.	Außengerät <ul style="list-style-type: none"> • Trübe, weißliche kalte Luft oder Wasser ist ausgetreten. • Gelegentlich ist ein Luftaustrittgeräusch zu hören. • Beim Einschalten ist ein seltsames Geräusch zu hören. 	<ul style="list-style-type: none"> • Der Ventilator des Außengeräts stoppt automatisch und der Abtaubetrieb wird ausgeführt. • Das Magnetventil arbeitet zu Beginn und am Ende des Abtaubetriebs. • Das Außengerät bereitet sich auf den Betrieb vor.
	Raumgerät <ul style="list-style-type: none"> • Gelegentlich ist ein Zischgeräusch zu hören. • Ein Klappern ist zu hören. • Die Abluft riecht ungewöhnlich. 	<ul style="list-style-type: none"> • Nach Beginn des Betriebs, während des Betriebs oder unmittelbar nach Ende des Betriebs sind Geräusche wie das von fließendem Wasser zu hören und das Betriebsgeräusch kann unmittelbar nach Beginn des Betriebs einige Minuten lang lauter werden. Es handelt sich um das Fließgeräusch des Kühlmittels oder um das Ablaufgeräusch des Entfeuchters. • Dieses Geräusch wird erzeugt, wenn sich der Wärmetauscher oder eine andere Komponente aufgrund einer Temperaturänderung leicht ausdehnt oder zusammenzieht. • Gerüche von Wänden, Teppichen, Kleidung, Zigaretten, Kosmetik usw. setzen sich in der Klimaanlage fest.
	Das Gerät starte nicht.	<ul style="list-style-type: none"> • Gab es einen Stromausfall? • Wurde der Schutzschalter ausgeschaltet? • Wurde die Schutzeinrichtung aktiviert? (Die Betriebsanzeige und  an der Fernbedienung blinken.)
Erneut überprüfen.	Der Raum wird nicht kühler oder wärmer.	<ul style="list-style-type: none"> • Sind der Lufteinlass oder der Luftauslass des Außengeräts verstopft? • Ist eine Tür oder ein Fenster geöffnet? • Ist der Luftfilter durch Staub verstopft? • Ist das Luftvolumen auf „Niedrig“ gestellt bzw. der Betriebsmodus auf „Ventilator“? • Ist die Setup-Temperatur angemessen?

Wenn Sie nach diesen Prüfungen etwas Ungewöhnliches bemerken, schalten Sie das Gerät aus, trennen Sie es vom Stromnetz und informieren Sie Ihren Händler mit Produktnummer und dem beobachteten Symptom. Versuchen Sie nicht, das Gerät selbst zu reparieren, da dies sehr gefährlich ist. Wenn die Prüfanzeige (E0 1, F0 1, H0 ; usw.) auf der LCD-Anzeige der Fernbedienung angezeigt wird, teilen Sie dies dem Fachhändler ebenfalls mit.

Falls eines der folgenden Probleme auftritt, stoppen Sie das Gerät, schalten Sie den Schutzschalter aus und wenden Sie sich an den Fachhändler, bei dem Sie das Produkt erworben haben.

- Der Schalter arbeitet nicht einwandfrei.
- Der Schutzschalter wird oft ungewollt ausgeschaltet.
- Sie haben versehentlich ein Fremdobjekt oder Wasser ins Innere gefüllt.
- Das Gerät kann selbst nach behobener Ursache der aktivierten Schutzeinrichtung nicht ausgeführt werden.
- Es wurde ein weiterer ungewöhnlicher Umstand bemerkt.

■ Bestätigung und Prüfung

Tritt ein Fehler auf, erscheint in der Anzeige der Fernbedienung ein entsprechender Fehlercode und die UNIT No. des betroffenen Innengeräts.

Der Fehlercode wird nur während des Betriebs angezeigt.

Erlischt die Anzeige, gehen Sie vor wie in dem Absatz „Aufruf des Fehlerspeichers“ beschrieben.

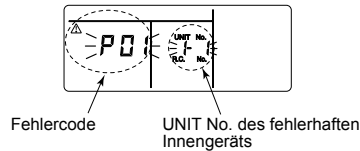

■ Aufruf des Fehlerspeichers

Tritt ein Fehler auf, kann der Fehlerspeicher wie im Folgenden beschrieben aufgerufen werden. (Es können bis zu 4 Fehler gespeichert werden.)

Der Fehlerspeicher kann entweder während des Betriebes aufgerufen werden oder wenn das System angehalten wurde.

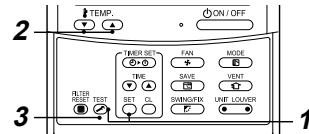

1 Wenn Sie gleichzeitig **SET** und **TEST** für 4 Sekunden oder länger drücken, erscheint die rechts stehende Anzeige.

Wird **TEST** angezeigt, wechselt die Fernbedienung in die Fehlertabelle.

- [01: Reihenfolge der Fehler] wird unter CODE No. angezeigt.
- [Fehlercode] wird unter CHECK angezeigt.
- [Die Nummer des fehlerhaften Innengeräts] erscheint unter Unit No.

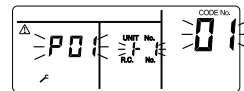

2 Jedes Mal, wenn Sie die Tasten **TEMP** drücken, wechseln Sie zur nächsten Fehlermeldung im Speicher.

Die Zahlen unter CODE No. zeigen den neuesten CODE No. [01] bis zum ältesten → [04] Fehler an.

ANFORDERUNGEN

Drücken Sie nicht die Taste **TEST**, da Sie dann den Fehlerspeicher löschen.

3 Nach Bestätigung drücken Sie die **TEST** Taste, um zur normalen Anzeige zurückzukehren.

10 Betrieb und Leistung

▼ Vor dem Start überprüfen

- Überprüfen Sie, ob das Erdungskabel durchgeschnitten oder abgetrennt wurde.
- Überprüfen Sie, ob der Luftfilter im Gerät eingesetzt ist.
- Schalten Sie den Schutzschalter mindestens 12 Stunden vor dem Start des Betriebs ein.

▼ 3-Minuten-Schutzfunktion

Die 3-Minuten-Schutzfunktion verhindert, dass das Klimagerät nach dem Aus- und Wiedereinschalten des Hauptschalters/Schutzschalters sofort anläuft. Der Neustart erfolgt mit einer Verzögerung von 3 Minuten.

▼ Stromausfall

Wenn es während des Betriebs zu einem Stromausfall kommt, stoppt das Gerät vollständig.

- Um das Klimagerät neu zu starten, drücken Sie auf der Fernbedienung die ON / OFF-Taste.
- Ein Blitzschlag oder ein in der Nähe betriebenes Kfz-Mobiltelefon können zu Fehlfunktionen des Geräts führen. Schalten Sie in einem solchen Fall den Hauptschalter oder Schutzschalter aus und nach einiger Zeit wieder ein. Um das Gerät neu zu starten, drücken Sie dann die ON / OFF-Taste der Fernbedienung.

▼ Entfrostenbetrieb

Sollte sich während des Aufheizens an dem Außengerät Eis bilden, startet ein automatischer Abtauvorgang (für etwa 2 bis 10 Minuten), um die Heizleistung konstant zu halten.

- Während des Abtauens schalten die Ventilatoren des Innengerät und des Außengeräts ab.
- Während des Entfrostenvorgangs wird das aufgetaute Wasser über die Bodenplatte des Außengeräts abgelassen.

▼ Heizkapazität

Im Heizbetrieb wird die Hitze von der Außenseite absorbiert und in den Raum geleitet. Diese Art des Heizens wird als Wärmepumpensystem bezeichnet. Wenn die Außentemperatur sehr niedrig ist, wird empfohlen, zum Heizen nicht allein diese Klimaanlage, sondern in Kombination damit ein weiteres Heizgerät zu verwenden.

▼ Schutzeinrichtung

- Stoppen Sie den Betrieb, wenn die Klimaanlage überlastet ist.
- Wenn die Schutzeinrichtung aktiviert ist, wird der Betrieb des Geräts beendet und die Betriebs- und die Prüfanzzeige auf der Fernbedienung blinken.

▼ Bei aktivierter Schutzeinrichtung

- Schalten Sie den Schutzschalter aus und führen Sie eine Überprüfung durch. Dauerbetrieb kann eine Fehlfunktion verursachen.
- Überprüfen Sie, ob der Luftfilter im Gerät eingesetzt ist. Ist dies nicht der Fall, ist der Wärmetauscher unter Umständen durch Staub verstopft und es kann Wasser austreten.

▼ Während des Kühlbetriebs

- Der Lufteinlass oder der Luftauslass des Außengeräts sind verstopft.
- Der Luftauslass des Außengeräts ist ständig starkem Wind ausgesetzt.

▼ Beim Heizen

- Der Luftfilter ist mit einer großen Menge an Staub verstopft.
- Der Lufteinlass oder der Luftauslass des Raumgeräts sind verstopft.

▼ Schalten Sie den Schutzschalter nicht aus.

- Schalten Sie während der Kühlperiode im Sommer den Schutzschalter nicht aus und verwenden Sie stattdessen die Taste ON / OFF auf der Fernbedienung.

▼ **Vorsicht bei Schneefall und Gefrieren am Außengerät**

- In Gebieten mit häufigen Schneefall sind der Lufteinlass und der Luftauslass des Außengeräts häufig mit Schnee bedeckt oder zugefroren.
Wenn Schnee am Außengerät oder ein eingefrorenes Außengerät nicht behoben werden, kann es zu einem Geräteversagen oder einer schlechten Heizleistung kommen.
- In kalten Bereichen sollten Sie auf den Ablaufschlauch achten, damit dieser Wasser problemlos ableitet, ohne dass Wasser im Inneren verbleibt, das gefrieren kann. Wenn Wasser im Ablaufschlauch oder im Inneren des Außengeräts einfriert, kann dies zu einem Geräteversagen oder schlechter Heizleistung führen.

▼ **Betriebsbedingungen des Klimageräts**

Um eine gute Leistung zu erzielen, betreiben Sie das Klimagerät unter folgenden Temperaturbedingungen:

Kühlbetrieb	Außentemperatur	: -15 °C bis 46 °C (Trockentemp.)
	Raumtemperatur	: 21 °C bis 32 °C (Trockentemp.), 15 °C bis 24 °C (Feuchttemp.)
	[VORSICHT]	Relative Luftfeuchtigkeit im Raum weniger als 80 %. Wird das Klimagerät bei höheren Werten betrieben, kann sich an seiner Oberfläche Kondenswasser bilden.
Heizbetrieb	Außentemperatur	: -15 °C bis 15 °C (Feuchttemp.)
	Raumtemperatur	: 15 °C bis 28 °C (Trockentemp.)

Wird das Klimagerät außerhalb der oben beschriebenen Betriebsbedingungen betrieben, kann sich der Sicherheitsschutz einschalten.

11 Installation

Installieren Sie das Klimagerät nicht an folgenden Orten

- Installieren Sie die Klimaanlage nie in einem Abstand von weniger als 1m zu Fernsehern, Stereoanlagen oder Radiogeräten. Wird das Gerät an einem solchen Ort installiert, können Störungen, die vom Klimagerät ausgehen, den Empfang der oben genannten Geräte beeinträchtigen.
- Installieren Sie das Klimagerät nicht in der Nähe eines Geräts das mit hohen Frequenzen arbeitet (Nähmaschinen, Massagegeräte usw.), da sonst die Funktion des Klimageräts gestört werden kann.
- Installieren Sie das Klimagerät nicht an einem Ort, an dem Eisen- oder anderer Metallstaub vorhanden ist. Falls Eisen- oder anderer Metallstaub sich im Inneren des Klimagerät absetzt, kann er sich spontan entzünden und Brände verursachen.
- Installieren Sie das Klimagerät nicht an einem feuchten oder öligen Ort, oder an Stellen, wo Dampf, Ruß oder korrosive Gase entstehen.
- Installieren Sie das Klimagerät nicht an einem Ort mit stark salzhaltiger Luft, wie beispielsweise an der Küste.
- Installieren Sie das Klimagerät nicht an einem Ort, an dem große Mengen Maschinenöl verwendet werden.
- Installieren Sie das Klimagerät nicht an einem Ort, an dem es ständig starkem Wind ausgesetzt ist, wie beispielsweise an der Küste.
- Installieren Sie das Klimagerät nicht an einem Ort, an dem schwefelhaltige Gase austreten, wie beispielsweise in der Nähe einer Heilquelle.
- Installieren Sie das Klimagerät nicht auf einem Schiff oder einem Mobilkran.
- Installieren Sie das Klimagerät nicht in einer Umgebung mit saurem oder alkalischem Charakter (z. B. im Bereich einer Heilquelle oder in der Nähe einer chemischen Fabrik sowie an einem Ort mit entzündbarem Gasausstoß). Die Aluminiumlamellen und das Kupferrohr des Wärmetauschers können in einer solchen Umgebung korrodieren.
- Installieren Sie das Klimagerät nicht in der Nähe eines Hindernisses (Luftauslass, Beleuchtung usw.), das ein Ausströmen der Abluft behindert. (Ein ungleichmäßiger Luftstrom kann Leistungseinbußen und Ausfälle zur Folge haben.)
- Verwenden Sie das Klimagerät nicht für besondere Anwendungen wie Lebensmittelkonservierung, Kühlung von Präzisionsinstrumenten, Kunstobjekten oder wo brütende Tier oder wachsende Pflanzen gehalten werden. (Dadurch könnte die Qualität der konservierten Gegenstände leiden.)
- Installieren Sie das Klimagerät nicht über einem Gegenstand, der nicht feucht werden darf. (Bei einer relativen Luftfeuchtigkeit über 80 % sowie bei einer Verstopfung der Kondensatleitung kann Kondenswasser aus dem Innengerät tropfen.)
- Installieren Sie die Klimaanlage nicht an einem Ort, an dem organische Lösungsmittel verwendet werden.
- Installieren Sie das Klimagerät nicht neben einem Fenster oder einer Tür, wo es feuchter Außenluft ausgesetzt sein kann.
Kondenswasser könnte sich am Innengerät niederschlagen.
- Installieren Sie die Klimaanlage nicht an einem Ort, an dem häufig ein spezielles Spray verwendet wird.

Achten Sie auf vertretbare Geräusch- und Vibrationsentwicklung

- Installieren Sie die Klimaanlage nicht an einem Ort, an dem der Geräuschpegel des Außengeräts oder die aus dem Luftauslass strömende Warmluft Ihre Nachbarn belästigen.
- Installieren Sie das Klimagerät immer auf einem soliden, stabilen Fundament, damit Betriebsgeräusche und Vibrationen nicht nach außen übertragen werden.
- Wird nur ein einzelnes Innengerät betrieben, können von anderen Innengeräten, die zu der Zeit nicht in Betrieb sind, Geräusche hörbar sein.

12 Spezifikationen

Modell	Schalldruckpegel (dBA)		Gewicht (kg)
	Kühlen	Heizen	
RAV-RM401CTP-E	*	*	23
RAV-RM561CTP-E	*	*	23
RAV-RM801CTP-E	*	*	29
RAV-RM1101CTP-E	*	*	37
RAV-RM1401CTP-E	*	*	37

* Unter 70 dBA

Produktinformationen gemäß den Anforderungen an die umweltgerechte Gestaltung. (Regulation (EU) 2016/2281)

<http://ecodesign.toshiba-airconditioning.eu/en>

Konformitätserklärung

Hersteller: **TOSHIBA CARRIER (THAILAND) CO., LTD.**
144 / 9 Moo 5, Bangkadi Industrial Park, Tivanon Road, Tambol Bangkadi,
Amphur Muang, Pathumthani 12000, Thailand

Unterlagen (TCF): **TOSHIBA CARRIER EUROPE S.A.S**
Route de Thil 01120 Montluel FRANCE

Erklärt hiermit, dass das folgende Gerät:

Allgemeine Bezeichnung: Klimaanlage

Modell / typ:

RAV-RM401CTP-E
RAV-RM561CTP-E
RAV-RM801CTP-E
RAV-RM1101CTP-E
RAV-RM1401CTP-E

Handelsbezeichnung: Klimaanlagen der digitalen Wechselrichterreihe / super-digitalen Wechselrichterreihe

Erfüllt die Anforderungen der Maschinenrichtlinie (Directive 2006/42/EC) und der in nationale Gesetzgebung umgesetzten Bestimmungen

HINWEIS

Diese Erklärung wird ungültig, wenn ohne ausdrückliche Zustimmung des Herstellers technische oder funktionale Änderungen vorgenommen werden.

TOSHIBA CARRIER (THAILAND) CO.,LTD.

144 / 9 Moo 5, Bangkadi Industrial Park, Tivanon Road, Tambol Bangkadi, Amphur Muang, Pathumthani 12000, Thailand

1115653899