

R32 or R410A

**TOSHIBA**

Leading Innovation >>>

**KLIMAANLAGE (SPLIT-TYP)**  
**Bedienungsanleitung**

**Raumgerät**

**Modellname:**

4-Wege-Kassettengerät

**RAV-RM561UTP-E**

**RAV-RM801UTP-E**

**RAV-RM1101UTP-E**

**RAV-RM1401UTP-E**

Für kommerzielle Verwendung

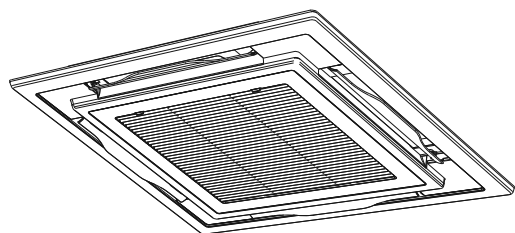

## Translated instruction

### **VERWENDEN VON KÄLTEMITTEL R32 oder R410A**

Dieses Klimagerät verwendet das FKW-Kältemittel R32 oder R410A, das die Ozonschicht nicht zerstört.

Entspricht EN 60335-1

Das Gerät kann von Kindern ab 8 Jahren und Personen mit eingeschränkten physischen, sensorischen oder geistigen Fähigkeiten oder mangelnder Erfahrung und Wissen verwendet werden, wenn sie unter Aufsicht stehen oder eine ausführliche Anleitung zur Benutzung des Geräts erhalten haben, und auf eine sichere Art und Weise verstehen, dass die Verwendung mit Gefahren verbunden ist. Kinder dürfen mit dem Gerät nicht spielen. Reinigung und Wartung darf von Kindern nicht ohne Aufsicht durchgeführt werden.

Entspricht IEC 60335-1

Dieses Gerät ist nicht für die Verwendung durch Personen (einschließlich Kinder) mit eingeschränkten physischen, sensorischen, oder geistigen Fähigkeiten oder mangels Erfahrung und Wissen bestimmt, es sei denn, sie stehen unter Aufsicht oder erhalten eine ausführliche Anleitung zur Benutzung des Geräts durch eine für ihre Sicherheit zuständige Person.  
Kinder sollten zur Sicherstellung, dass Sie nicht mit dem Gerät spielen, beaufsichtigt werden.

## Inhalt

1	Sicherheitshinweise.....	4
2	Teilbezeichnungen.....	8
3	Kabelfernbedienung.....	8
4	Richtige Handhabung.....	10
5	Zeitgeberbetrieb.....	11
6	Anpassung der Windrichtung.....	11
7	Energiesparbetrieb.....	13
8	Selbstreinigungsmodus.....	13
9	Besondere Einstellungen.....	14
	Einrichtung der Schwenkart	
	Einstellen der Lamellensperre	
	Freigabe der Lamellensperre	
10	Wartung.....	16
11	Fehlersuche.....	17
12	Betrieb und Leistung.....	18
13	Installation.....	18
14	Spezifikationen.....	19

Vielen Dank, dass Sie sich für eine Klimaanlage von Toshiba entschieden haben.  
Bitte lesen Sie diese Anleitung, die wichtige Informationen gemäß der Maschinenrichtlinie (Directive 2006/42/EC) enthält, aufmerksam und klären Sie eventuelle Fragen.  
Nachdem Sie diese Anweisungen gelesen haben, bewahren Sie sie unbedingt an einem sicheren Ort zusammen mit dem Benutzerhandbuch und dem Ihrem Produkt beiliegenden Installationshandbuch auf.



### Allgemeine Bezeichnung: Klimaanlage

#### Definition der Bezeichnungen Qualifizierter Installateur oder Qualifizierter Servicetechniker

Die Klimaanlage muss von einem qualifizierten Installateur oder einem qualifizierten Servicetechniker installiert, gewartet, repariert und entsorgt werden. Wenn eine dieser Aufgaben erledigt werden muss, bitten Sie einen qualifizierten Installateur oder einen qualifizierten Servicetechniker, diese für Sie auszuführen.  
Ein qualifizierter Installateur oder ein qualifizierter Servicetechniker ist ein Auftragnehmer, der über die Qualifikationen und das Fachwissen verfügt, welche in der untenstehenden Tabelle genannt sind.





Auftragnehmer	Qualifikationen und Fachwissen, über welche der Auftragnehmer verfügen muss
Qualifizierter Installateur	<ul style="list-style-type: none"> <li>Der Installationsfachmann ist eine Person, die Klimaanlage der Toshiba Carrier Corporation einbaut, wartet, umzieht und ausbaut. Die Person ist im Einbau und in der Wartung sowie im Umzug und Ausbau von Klimaanlage der Toshiba Carrier Corporation geschult oder wurde von einer geschulten Person oder geschulten Personen unterwiesen und verfügt aufgrund dessen über gründliche Kenntnisse, die sie zur Ausführung dieser Arbeiten befähigen.</li> <li>Der Installationsfachmann, dem es erlaubt ist, Elektroarbeiten im Zuge des Einbaus, Umzugs oder Ausbaus auszuführen, verfügt über die jeweils gesetzlich vorgeschriebene Qualifikation zur Ausführung von Elektroarbeiten und ist eine Person, die im Zusammenhang mit Elektroarbeiten an Klimaanlage der Toshiba Carrier Corporation geschult ist oder in diesem Zusammenhang von einer geschulten Person oder geschulten Personen unterwiesen wurde, so dass sie über gründliche Kenntnisse verfügt, die sie zur Ausführung dieser Arbeiten befähigen.</li> <li>Der Installationsfachmann, dem es erlaubt ist, kältemittel- oder rohrtechnische Arbeiten im Zuge des Einbaus, Umzugs oder Ausbaus auszuführen, verfügt über die jeweils gesetzlich vorgeschriebene Qualifikation zur Ausführung von kältemittel- und rohrtechnischen Arbeiten und ist eine Person, die im Zusammenhang mit kältemittel- und rohrtechnischen Arbeiten an Klimaanlage der Toshiba Carrier Corporation geschult ist oder in diesem Zusammenhang von einer geschulten Person oder geschulten Personen unterwiesen wurde, so dass sie über gründliche Kenntnisse verfügt, die sie zur Ausführung dieser Arbeiten befähigen.</li> <li>Der Installationsfachmann, dem es erlaubt ist, Arbeiten in der Höhe auszuführen, ist im Zusammenhang mit Arbeiten in der Höhe an Klimaanlage der Toshiba Carrier Corporation geschult oder wurde in diesem Zusammenhang von einer geschulten Person oder geschulten Personen unterwiesen und verfügt aufgrund dessen über gründliche Kenntnisse, die ihn zur Ausführung dieser Arbeiten befähigen.</li> </ul>
Qualifizierter Servicetechniker	<ul style="list-style-type: none"> <li>Der Kundendienstfachmann ist eine Person, die Klimaanlage der Toshiba Carrier Corporation einbaut, repariert, wartet, umzieht und ausbaut. Die Person ist im Einbau, in der Reparatur und in der Wartung sowie im Umzug und Ausbau von Klimaanlage der Toshiba Carrier Corporation geschult oder wurde von einer geschulten Person oder geschulten Personen unterwiesen und verfügt aufgrund dessen über gründliche Kenntnisse, die sie zur Ausführung dieser Arbeiten befähigen.</li> <li>Der Kundendienstfachmann, dem es erlaubt ist, Elektroarbeiten im Zuge des Einbaus, der Reparatur, des Umzugs oder Ausbaus auszuführen, verfügt über die jeweils gesetzlich vorgeschriebene Qualifikation zur Ausführung von Elektroarbeiten und ist eine Person, die im Zusammenhang mit Elektroarbeiten an Klimaanlage der Toshiba Carrier Corporation geschult ist oder in diesem Zusammenhang von einer geschulten Person oder geschulten Personen unterwiesen wurde, so dass sie über gründliche Kenntnisse verfügt, die sie zur Ausführung dieser Arbeiten befähigen.</li> <li>Der Kundendienstfachmann, dem es erlaubt ist, kältemittel- oder rohrtechnische Arbeiten im Zuge des Einbaus, der Reparatur, des Umzugs oder Ausbaus auszuführen, verfügt über die jeweils gesetzlich vorgeschriebene Qualifikation zur Ausführung von kältemittel- und rohrtechnischen Arbeiten und ist eine Person, die im Zusammenhang mit kältemittel- und rohrtechnischen Arbeiten an Klimaanlage der Toshiba Carrier Corporation geschult ist oder in diesem Zusammenhang von einer geschulten Person oder geschulten Personen unterwiesen wurde, so dass sie über gründliche Kenntnisse verfügt, die sie zur Ausführung dieser Arbeiten befähigen.</li> <li>Der Kundendienstfachmann, dem es erlaubt ist, Arbeiten in der Höhe auszuführen, ist im Zusammenhang mit Arbeiten in der Höhe an Klimaanlage der Toshiba Carrier Corporation geschult oder wurde in diesem Zusammenhang von einer geschulten Person oder geschulten Personen unterwiesen und verfügt aufgrund dessen über gründliche Kenntnisse, die ihn zur Ausführung dieser Arbeiten befähigen.</li> </ul>

Die Sicherheitshinweise enthalten wichtige Informationen zur Sicherheit, um Verletzungen der Benutzer und Dritter sowie Sachschäden zu vermeiden. Bitte lesen Sie zunächst die folgenden Informationen (Bedeutung von Symbolen), lesen Sie dann die Anleitung sorgfältig durch und befolgen Sie unbedingt die Anweisungen.





Symbol	Bedeutung
 <b>WARNUNG</b>	Auf diese Weise gekennzeichnete Text bedeutet, dass die Nichtbefolgung der Anweisungen in der Warnung und unsachgemäßer Umgang mit dem Produkt schwere Verletzungen (*1) oder Todesfälle zur Folge haben können.
 <b>VORSICHT</b>	Auf diese Weise gekennzeichnete Text bedeutet, dass die Nichtbefolgung der Anweisungen im Warnhinweis und unsachgemäßer Umgang mit dem Produkt leichte Verletzungen (*2) oder Sachschäden (*3) zur Folge haben können.

- \*1: Schwere Verletzungen liegen vor bei Verlust von Sehvermögen, Verbrennungen, elektrischem Schlag, Knochenbrüchen, Vergiftungen und anderen Verletzungen, die langfristige Folgen haben und einen Krankenhausaufenthalt oder eine langfristige ambulante Behandlung erfordern.  
\*2: Leichte Verletzungen liegen vor bei Verbrennungen, elektrischem Schlag und sonstigen Verletzungen, die keinen Krankenhausaufenthalt und keine langfristige ambulante Behandlung erfordern.  
\*3: Sachschäden liegen vor bei Schäden an Gebäuden, Hausrat sowie Nutz- und Haustieren.

#### BEDEUTUNG DER AM GERÄT ANGEZEIGTEN SYMBOLE

	<b>WARNUNG</b> (Feuergefahr)	Diese Kennzeichnung gilt nur für das Kältemittel R32. Der Kältemitteltyp ist auf dem Typenschild des Außengeräts angegeben. Wird als Kältemitteltyp R32 angegeben, so nutzt dieses Gerät ein entflammbares Kältemittel. Wenn Kältemittel austritt und mit offenem Feuer oder Heizelementen in Kontakt kommt, entstehen schädliche Gase und es besteht Feuergefahr.
		Lesen Sie die <b>BEDIENUNGSANLEITUNG</b> vor der Inbetriebnahme des Geräts sorgfältig durch.
		Wartungspersonal muss vor dem Umgang mit dem Gerät sorgfältig die <b>BEDIENUNGSANLEITUNG</b> und die <b>INSTALLATIONSANLEITUNG</b> durchlesen.
		Weitere Informationen sind in der <b>BEDIENUNGSANLEITUNG</b> , <b>INSTALLATIONSANLEITUNG</b> usw. enthalten.

## ■ Warnhinweise an der Klimaanlage

Warnanzeige	Beschreibung		
 <table border="1" data-bbox="239 272 488 435"> <tr> <td data-bbox="239 272 488 316"><b>WARNING</b></td> </tr> <tr> <td data-bbox="239 316 488 435"><b>ELECTRICAL SHOCK HAZARD</b> Disconnect all remote electric power supplies before servicing.</td> </tr> </table>	<b>WARNING</b>	<b>ELECTRICAL SHOCK HAZARD</b> Disconnect all remote electric power supplies before servicing.	<p><b>WARNUNG</b></p> <p><b>GEFAHR EINES ELEKTRISCHEN SCHLAGS</b> Trennen Sie alle fernen Stromversorgungsquellen vom Netz, bevor Sie Wartungsarbeiten ausführen.</p>
<b>WARNING</b>			
<b>ELECTRICAL SHOCK HAZARD</b> Disconnect all remote electric power supplies before servicing.			
 <table border="1" data-bbox="239 480 488 643"> <tr> <td data-bbox="239 480 488 523"><b>WARNING</b></td> </tr> <tr> <td data-bbox="239 523 488 643">Moving parts. Do not operate unit with grille removed. Stop the unit before the servicing.</td> </tr> </table>	<b>WARNING</b>	Moving parts. Do not operate unit with grille removed. Stop the unit before the servicing.	<p><b>WARNUNG</b></p> <p>Bewegliche Teile. Bedienen Sie nicht das Gerät, wenn das Gitter entfernt wurde. Stoppen Sie das Gerät, bevor Sie es warten.</p>
<b>WARNING</b>			
Moving parts. Do not operate unit with grille removed. Stop the unit before the servicing.			
 <table border="1" data-bbox="239 687 488 850"> <tr> <td data-bbox="239 687 488 730"><b>CAUTION</b></td> </tr> <tr> <td data-bbox="239 730 488 850">High temperature parts. You might get burned when removing this panel.</td> </tr> </table>	<b>CAUTION</b>	High temperature parts. You might get burned when removing this panel.	<p><b>VORSICHT</b></p> <p>Teile mit hohen Temperaturen. Es besteht die Gefahr, dass Sie sich verbrennen, wenn Sie diese Abdeckung entfernen.</p>
<b>CAUTION</b>			
High temperature parts. You might get burned when removing this panel.			
 <table border="1" data-bbox="239 895 488 1058"> <tr> <td data-bbox="239 895 488 938"><b>CAUTION</b></td> </tr> <tr> <td data-bbox="239 938 488 1058">Do not touch the aluminum fins of the unit. Doing so may result in injury.</td> </tr> </table>	<b>CAUTION</b>	Do not touch the aluminum fins of the unit. Doing so may result in injury.	<p><b>VORSICHT</b></p> <p>Berühren Sie nicht die Aluminiumrippen des Geräts. Dies kann zu Verletzungen führen.</p>
<b>CAUTION</b>			
Do not touch the aluminum fins of the unit. Doing so may result in injury.			
 <table border="1" data-bbox="239 1102 488 1265"> <tr> <td data-bbox="239 1102 488 1145"><b>CAUTION</b></td> </tr> <tr> <td data-bbox="239 1145 488 1265"><b>BURST HAZARD</b> Open the service valves before the operation, otherwise there might be the burst.</td> </tr> </table>	<b>CAUTION</b>	<b>BURST HAZARD</b> Open the service valves before the operation, otherwise there might be the burst.	<p><b>VORSICHT</b></p> <p><b>EXPLOSIONSGEFAHR!</b> Öfnen Sie vor dem Arbeitsgang die Versorgungsventile, da es anderenfalls zu einer Explosion kommen kann.</p>
<b>CAUTION</b>			
<b>BURST HAZARD</b> Open the service valves before the operation, otherwise there might be the burst.			

# 1 Sicherheitshinweise

Der Hersteller haftet nicht für Schäden, die durch ein Missachten der in diesem Handbuch enthaltenen Hinweise verursacht werden.

## **WARNUNG**

### Allgemeines

- Lesen Sie bitte die Bedienungsanleitung, bevor Sie die Klimaanlage in Betrieb nehmen. Sie enthält zahlreiche wichtige Hinweise für den täglichen Betrieb.
- Sorgen Sie dafür, dass die Installation vom Fachhändler oder von einem Fachmann durchgeführt wird. Nur ein qualifizierter Installateur(\*1) ist in der Lage, eine Klimaanlage zu installieren. Falls eine nicht-qualifizierte Person eine Klimaanlage installiert, kann dies zu Problemen wie einem Brand, einem elektrischen Schlag, Verletzungen, Wasseraustritten, Lärm und Vibrationen führen.
- Verwenden Sie zum Auffüllen oder Austauschen des Kühlmittels ausschließlich das für dieses Gerät spezifizierte Kühlmittel. Bei Missachtung dieses Hinweises können im Kühlkreislauf ungewöhnlich hohe Drücke entstehen, was zum Ausfall oder zur Explosion des Geräts sowie zu Personenschäden führen kann.
- Orte, an denen das Betriebsgeräusch des Außengeräts zu Störungen führen kann. (Installieren Sie die Klimaanlage insbesondere an der Grenze zu einem Ihrer Nachbarn, indem Sie dem Geräuschpegel Rechnung tragen.)
- Dieses Gerät soll von Sachverständigen oder geschulte Anwender verwendet werden in Geschäften, in der Leichtindustrie, oder für die kommerzielle Nutzung von Laien.

### Transport und Lagerung

- Tragen Sie beim Transportieren der Klimaanlage Schuhe mit Zehenschutzkappen, Schutzhandschuhe und andere Schutzbekleidung.
- Benutzen Sie zum Tragen der Klimaanlage nicht die um den Verpackungskarton verlaufenden Bänder. Anderenfalls können Sie sich verletzen, wenn die Bänder reißen.

- Beachten Sie beim Stapeln der Packkartons zur Lagerung oder zum Transport die Sicherheitshinweise auf den Kartons. Es gilt zu verhindern, dass der Stapel zusammenbricht.
- Die Klimaanlage muss in einem stabilen Zustand transportiert werden. Setzen Sie sich mit Ihrem Fachhändler in Verbindung, falls ein bestimmtes Teil des Produkts defekt ist.
- Falls die Klimaanlage von Hand transportiert wird, muss von mindestens zwei Personen getragen werden.

### Installation

- Nur ein qualifizierter Installateur(\*1) oder ein qualifizierter Servicetechniker(\*1) darf Elektroarbeiten an der Klimaanlage ausführen. Unter keinen Umständen dürfen diese Arbeiten von unqualifizierten Mitarbeitern ausgeführt werden, da eine nicht sachgemäße Ausführung der Arbeit zu elektrischen Schlägen und/oder Kriechströmen führen kann.
- Lassen Sie sich nach dem Einbau vom Installateur zeigen, wo sich der Schutzschalter befindet. Falls die Klimaanlage eine Störung zeigt, schalten Sie den Schutzschalter aus und rufen einen Kundendiensttechniker.
- Wenn Sie die Anlage in einem kleinen Raum installieren, ergreifen Sie angemessene Vorsichtsmaßnahmen, damit die Kühlmittelkonzentration auch bei Kühlmittelaustritt den Sicherheitsgrenzwert nicht überschreitet. Wenden Sie sich bei Fragen zur Umsetzung der Maßnahmen an den Händler, bei dem Sie die Klimaanlage gekauft haben. Durch Ansammlung von hochkonzentriertem Kühlmittel kann es zu einem Unfall durch Sauerstoffmangel kommen.
- Installieren Sie die Klimaanlage nicht an Orten, an denen die Gefahr besteht, dass sie brennbaren Gasen ausgesetzt ist. Wenn das brennbare Gas ausströmt und sich im Bereich des Geräts sammelt, kann es sich entzünden.
- Verwenden Sie die vom Hersteller angegebenen Produkte für die separat gekauften Teile. Die Verwendung nichtspezifizierter Produkte kann Brände, Stromschläge, Wasseraustritte und andere Probleme zur Folge haben. Lassen Sie die Installation von einem Fachmann durchführen.
- Vergewissern Sie sich darüber, dass eine ordnungsgemäße Erdung durchgeführt wird.

## Bedienung

- Bevor Sie das Einlassgitter des Innengerätes oder das Wartungspaneel des Außengeräts öffnen, stellen Sie den Schutzschalter auf die Position OFF (aus). Sollten Sie diesen Hinweis nicht beachten, kann es durch Kontakt mit den Innenteilen zu einem Stromschlag kommen. Nur ein qualifizierter Installateur(\*1) oder ein qualifizierter Servicetechniker(\*1) darf das Einlassgitter des Innengeräts oder das Wartungspaneel des Außengeräts entfernen und die erforderlichen Arbeiten ausführen.
- Im Innern der Klimaanlage liegt an verschiedenen Stellen Hochspannung an, außerdem befinden sich hier drehende Teile. Wegen der Stromschlaggefahr und Verletzungsgefahr soll die Wartungsabdeckung am Außengerät vom Benutzer nicht entfernt werden. Wenn diese Teile aus einem Grund ausgebaut werden müssen, wenden Sie sich an einen Installations- oder Kundendienstfachmann.
- Versuchen Sie unter keinen Umständen, eines der Geräte selbst auszubauen bzw. instand zu setzen. Da das Gerät mit Netzspannung betrieben wird, können Sie bei der Demontage des Deckels und des Hauptgeräts einen elektrischen Schlag bekommen.
- Das Besteigen einer Erhöhung, die höher als 50 cm ist, zum Zweck der Reinigung des Innengerätfilters fällt unter so genannte Arbeiten in der Höhe. Wegen der Sturzgefahr bei Arbeiten in der Höhe soll auch diese Arbeit besser vom Fachmann durchgeführt werden. Führen Sie solche Aufgaben nicht selbst durch, sondern überlassen Sie die Arbeit einem Installationsfachmann oder Kundendienstfachmann.
- Berühren Sie nicht die Aluminiumrippen des Außengeräts. Anderenfalls können Sie sich verletzen. Wenn die Lamellen angefasst werden müssen, beauftragen Sie einen Installationsfachmann oder Kundendienstfachmann.
- Klettern Sie nicht auf das Außengerät, und stellen Sie keine Gegenstände darauf ab. Anderenfalls können Sie abstürzen, oder Gegenstände können herunterfallen. In beiden Fällen besteht Verletzungsgefahr.

- Stellen Sie keine Verbrennungsvorrichtung an Orten auf, wo sie direkt dem Wind der Klimaanlage ausgesetzt ist, da anderenfalls eine unvollständige Verbrennung die Folge ist.
- Wird die Klimaanlage zusammen mit einem Verbrennungsgerät in einem Raum betrieben, achten Sie auf eine ausreichende Belüftung des Raums. Reicht die Frischluftzufuhr nicht aus, kann Sauerstoffmangel entstehen.
- Wird die Klimaanlage in einem geschlossenen Raum betrieben, muss ebenfalls für eine ausreichende Frischluftzufuhr gesorgt werden. Reicht die Frischluftzufuhr nicht aus, kann Sauerstoffmangel entstehen.
- Setzen Sie Ihren Körper nicht für lange Zeit und in direkter Weise kühler Luft aus und vermeiden Sie Unterkühlung. Anderenfalls könnten Ihr physischer Zustand und Ihre Gesundheit Schaden nehmen.
- Stecken Sie niemals einen Finger oder einen Stock in den Lufteinlass oder -auslass. Dies kann zu Verletzungen führen, weil der Ventilator innerhalb des Geräts mit einer hohen Geschwindigkeit rotiert.
- Wenden Sie sich an das Geschäft, in dem Sie die Klimaanlage gekauft haben, falls die Klimatisierung (Kühlung und Heizung) nicht richtig funktioniert, da dies an einem Kühlmittelleck liegen könnte. Besprechen Sie die Details der Reparatur mit einem qualifizierten Service-Techniker(\*1), wenn die Reparatur eine zusätzliche Befüllung mit Kühlmittel umfasst.
- Schalten Sie vor einer Reinigung der Klimaanlage unbedingt ab und den Schutzschalter aus. Anderenfalls können Verletzungen die Folge sein, weil der Ventilator innerhalb des Geräts mit einer hohen Geschwindigkeit rotiert.

## Reparaturen

- Falls Probleme mit der Klimaanlage auftreten (z. B. ein Fehler wird angezeigt, es riecht verbrannt, ungewöhnliche Geräusche sind zu hören, die Klimaanlage kühlt bzw. heizt nicht oder Wasser läuft aus), suchen Sie nicht selbst nach der Ursache, sondern stellen Sie den Schutzschalter auf die Position OFF (aus) und wenden Sie sich an einen Servicetechniker. Stellen

---

Sie sicher, dass der Strom nicht wieder eingeschaltet wird (indem Sie beispielsweise den Schutzschalter durch „außer Betrieb“ kennzeichnen), bis ein qualifizierter Servicetechniker eintrifft. Die weitere Verwendung der Klimaanlage in fehlerhaftem Zustand kann zur Verschlimmerung der mechanischen Probleme oder zu elektrischen Schlägen und anderen Problemen führen.

- Wenn das Ventilatorgitter beschädigt ist, fassen Sie das Außengerät nicht an, sondern schalten Sie den Schutzschalter auf die Position OFF (aus) und rufen Sie einen Kundendienstfachmann, um die Reparatur durchzuführen. Stellen Sie den Schutzschalter erst wieder auf die Position ON (ein), nachdem die Reparaturen abgeschlossen wurden.
- Wenn die Gefahr besteht, dass das Innengerät herunterfällt, treten Sie nicht in die Nähe des Geräts, sondern schalten Sie den Schutzschalter aus und rufen Sie einen Installationsfachmann oder Kundendienstfachmann an. Den Schutzschalter erst wieder einschalten, nachdem der Einbau korrigiert wurde.
- Wenn die Gefahr besteht, dass das Außengerät umkippt, treten Sie nicht in die Nähe des Geräts, sondern schalten Sie den Schutzschalter aus und rufen Sie einen Installationsfachmann oder Kundendienstfachmann an. Den Schutzschalter erst wieder einschalten, nachdem der Einbau korrigiert wurde.
- Nehmen Sie keine individuellen Änderungen an dem Gerät vor. Dadurch können Brände, Stromschläge und andere Probleme entstehen.

### Umsetzung

- Wenn die Klimaanlage umgezogen werden muss, unternehmen Sie diese nicht selbst, sondern beauftragen Sie einen Installationsfachmann oder Kundendienstfachmann. Wenn der Umzug einschließlich Ausbau und Einbau nicht fachmännisch erfolgt, besteht Stromschlag- und Feuergefahr.
- 

---

### VORSICHT

#### Trennen des Geräts von der Hauptstromversorgung.

- Dieses Gerät muss über einen Schalter mit einem Kontaktabstand von mindestens **3 mm** an das Stromnetz angeschlossen werden.

#### **Die Installationssicherung muss für die Stromversorgungsleitung dieser Klimaanlage verwendet werden (hierfür können alle Typen verwendet werden).**

#### Installation

- Verlegen Sie die Kondensatleitung ordentlich, um das korrekte Abfließen des Wassers sicherzustellen. Eine schlecht verlegte Kondensatleitung kann zu Überschwemmungen im Haus und Wasserschäden an Möbeln führen.
- Achten Sie darauf, die Klimaanlage an eine eigene Stromzufuhr mit der vorgeschriebenen Netzspannung anzuschließen, da das Gerät ansonsten beschädigt werden oder ein Feuer verursachen könnte.
- Stellen Sie sicher, dass die Außengeräte auf der Grundplatte befestigt sind. Andernfalls könnten die Geräte herunterfallen oder andere Unfälle hervorgerufen werden.

#### Bedienung











- Diese Klimaanlage eignet sich nicht für spezielle Zwecke, weder für die Konservierung von Lebensmitteln, Präzisionsinstrumenten und Kunstobjekten noch zur Aufzucht von Tieren, der Zucht von Topfpflanzen, in einem Fahrzeug, Schiff, usw.
- Berühren Sie die Tasten zur Bedienung des Geräts nicht mit nassen Fingern, da Sie dann Gefahr laufen, einen Stromschlag zu bekommen.
- Wird die Klimaanlage voraussichtlich über einen längeren Zeitraum nicht gebraucht, schalten Sie sicherheitshalber den Hauptschalter oder Schutzschalter aus.
- Damit die Klimaanlage die zugesagte Leistung erbringen kann, betreiben Sie es nur im spezifizierten Temperaturbereich. Anderenfalls kann es zu Störungen des Geräts oder zu Wasseraustritten aus dem Gerät kommen.

- Achten Sie darauf, dass keine Flüssigkeit in die Fernbedienung eindringt. Verschütten Sie keine Säfte, Wasser oder andere Flüssigkeiten.
- Waschen Sie die Klimaanlage nicht. Dies kann zu Stromschlägen führen.
- Überprüfen Sie, ob der Zustand der Installationsgrundplatte und anderer Ausrüstungsteile sich nach längerer Verwendung verschlechtert haben. Wenn Sie sie in einem solchen Zustand belassen, kann dies dazu führen, dass das Gerät herunterfällt und Verletzungen hervorruft.
- Lassen Sie keine entflammenden Sprays oder andere entflammende Stoffe in der Nähe der Klimaanlage, und sprühen Sie kein entflammendes Aerosol direkt in die Klimaanlage. Sie könnten in Brand geraten.
- Schalten Sie vor einer Reinigung der Klimaanlage unbedingt ab und den Schutzschalter aus.  
Andernfalls können Verletzungen die Folge sein, weil der Ventilator innerhalb des Geräts mit einer hohen Geschwindigkeit rotiert.
- Sorgen Sie dafür, dass die Reinigung der Klimaanlage vom Fachhändler durchgeführt wird.  
Eine Reinigung der Klimaanlage in unsachgemäßer Weise kann Schäden an Kunststoffteilen, Isolierfehler elektrischer oder anderer Teile sowie Fehlfunktionen zur Folge haben. Schlimmstenfalls kann es zu Wasseraustritten, Stromschlägen, Rauchentwicklung oder Bränden kommen.
- Stellen Sie keinen Wasserbehälter, wie z.B. eine Vase, auf das Gerät.  
Es besteht die Möglichkeit, dass Wasser in das Gerät eindringt, und dies könnte zur Verschlechterung der elektrischen Isolierung und zu einem Stromschlag führen.
- Waschen Sie nicht Klimaanlagen mit Druckwaschanlagen.  
Elektrische Lecks können zu Stromschlägen oder Bränden führen.

(\*1) Siehe „Definition der Bezeichnungen Qualifizierter Installateur oder Qualifizierter Servicetechniker“.

## ■ Informationen zum Transport, zur Handhabung und Lagerung des Kartons

### Beispiele für Hinweise auf dem Karton

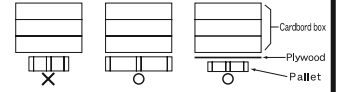
Symbol	Beschreibung	Symbol	Beschreibung
	Vor Nässe schützen		Nicht fallen lassen
	Zerbrechlich		Aufrecht transportieren
	Stapelhöhe (in diesem Fall max. 12 Kartons)		Hier nicht betreten
	Oben		Nicht betreten
	Vorsichtig handhaben		
<b>Andere Hinweise zur Vorsicht</b>		<b>Beschreibung</b>	
 <div style="border: 1px solid black; padding: 5px; display: inline-block;"> <p><b>Caution</b> Injury possibility. Don't handle with packing band, or may get injured in case of broken band.</p> </div>		<p><b>VORSICHT</b> Verletzungsgefahr. Nicht an den Packbändern heben, die Bändern können reißen.</p>	
<div style="border: 1px solid black; padding: 5px;"> <p><b>Stacking notice.</b> In case that cardboard boxes protrude out of pallet when stacking, lay a 10mm thick plywood over the pallet.</p>  </div>		<p><b>Stapelhinweis.</b> Wenn die Kartons beim Stapeln an der Palette überstehen, eine 10 mm starke Holzplatte über die Palette legen.</p>	



## 2 Teilbezeichnungen

### ■ Raumgerät

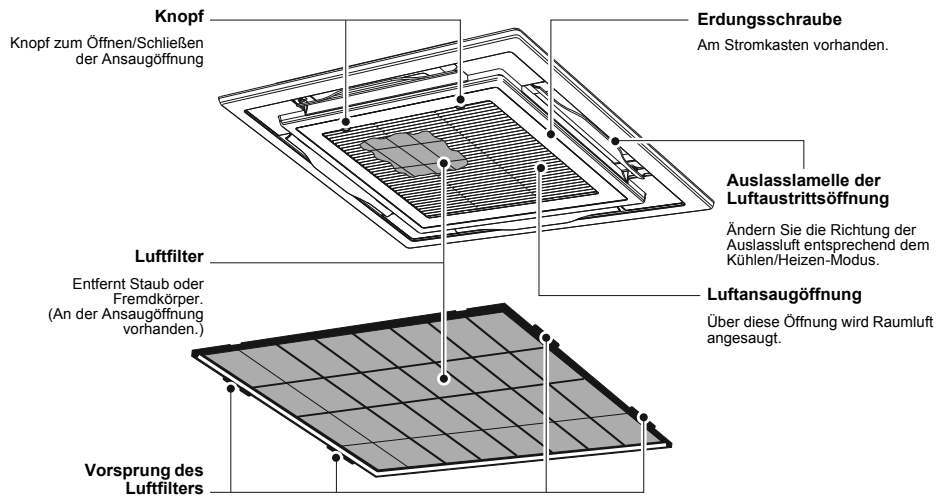

### ■ Außengerät (Das Design unterscheidet sich je nach Außengerät. Die folgende Abbildung zeigt ein Beispiel.)

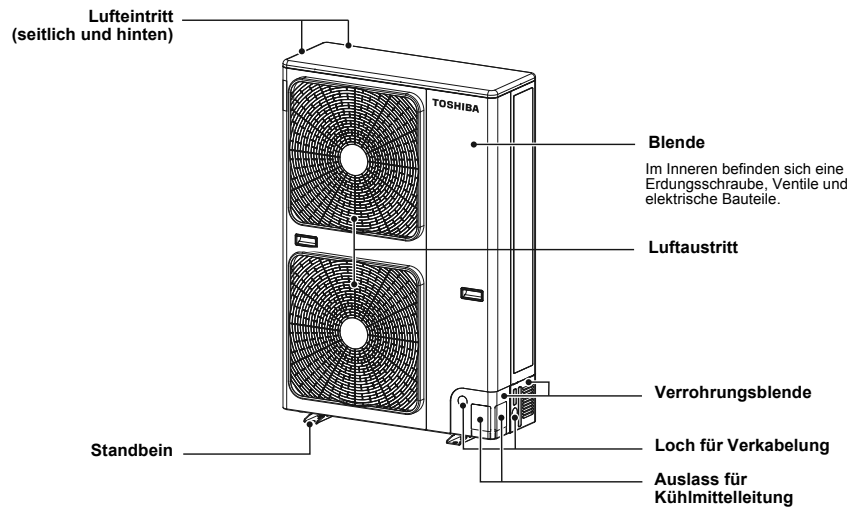

## 3 Kabelfernbedienung





Mit dieser Fernbedienung können bis zu 8 Innengeräte gesteuert werden.

### ■ Anzeigefeld

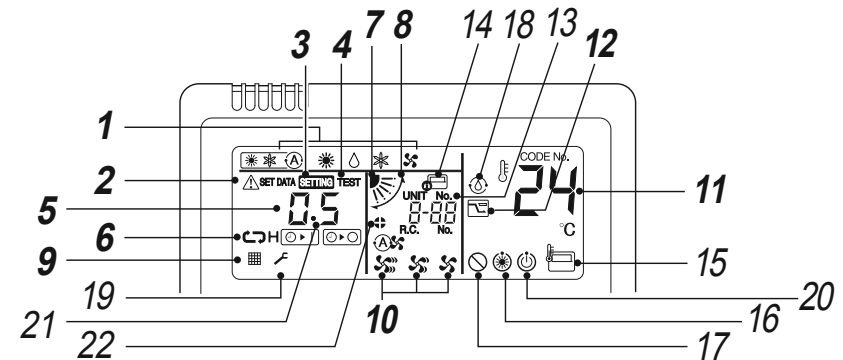
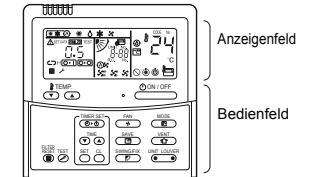
Die Abbildung der Anzeige unten zeigt alle Symbole. Im Gerätebetrieb werden nur die hierfür relevanten Symbole angezeigt.

- Wenn Sie den Schutzschalter das erste Mal einschalten, blinkt im Anzeigefeld der Fernbedienung **SETTING**.
- Während dieses Symbol blinkt, wird automatisch ermittelt, welches Modell installiert ist. Erst wenn das Symbol **SETTING** nicht mehr angezeigt wird, ist die Fernbedienung einsatzbereit.



- Betriebsart**  
Hier wird die ausgewählte Betriebsart angezeigt.
- Fehler-Anzeige**  
Wird angezeigt, wenn die Schutzeinrichtung arbeitet oder ein Fehler auftritt.
- SETTING-Anzeige**  
Wird angezeigt, während Sie den Timer oder andere Einstellungen einrichten.
- TEST-Anzeige**  
Wird während eines Probelaufs angezeigt.
- Timer-Anzeige**  
Beim Auftreten eines Fehlers wird ein Fehlercode angezeigt.
- Timer-Betriebsartanzeige**  
Hier wird die ausgewählte Timer-Betriebsart angezeigt.
- Lamellenpositionsanzeige**  
Zeigt die Lamellenposition an.
- Schwenkanzeige**  
Wird während Auf- und Abwärtsbewegungen der Lamelle angezeigt.
- Filteranzeige**  
Erinnerung, dass der Luftfilter gereinigt werden muss.
- Ventilatorrehzahlanzeige**  
Hier wird die ausgewählte Ventilatorgeschwindigkeit angezeigt.  
(Automatisch)   
(Hoch)   
(Mit.)   
(Niedrig) 
- Solltemperaturanzeige**  
Hier wird die eingestellte Temperatur angezeigt.
- Energiesparmodusanzeige**  
In diesem Modus wird die Geschwindigkeit (Kapazität) des Kompressors begrenzt.

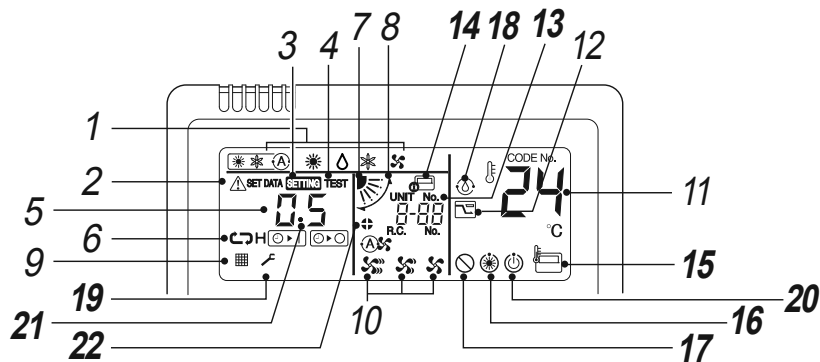

**13 UNIT No.-Anzeige**

Hier wird die Nummer des gewählten Innengeräts angezeigt. Außerdem werden Fehlercodes des Innen- und Außengeräts angezeigt.

**14 Anzeige für zentrale Steuerung**

Die Anzeige ist zu sehen, wenn die Klimaanlage in Kombination von einer Zentralfernbedienung gesteuert wird.

Sollte die Fernbedienung durch die Zentralsteuerung deaktiviert sein, blinkt . Drücken der Tasten haben in diesem Fall keine Wirkung.

Das Gerät reagiert selbst beim Drücken der Taste ON / OFF, MODE oder TEMP. nicht.

(Mit der Fernbedienung mögliche Einstellungen sind vom Zentralsteuerungsmodus abhängig. Mehr zu diesem Thema finden Sie in der Betriebsanleitung der Zentralfernbedienung.)

**15 Fernbedienungssensoranzeige**

Diese Anzeige erscheint beim Gebrauch der Fernbedienung.

**16 Vorheizen-Anzeige**

Wird angezeigt, wenn die Betriebsart Heizen oder Entfrosten aktiv ist. Bei Erscheinen dieses Symbols stoppt der Ventilator des Innengeräts.

**17 Anzeige für keine Funktion**

Wird angezeigt, wenn die angeforderte Funktion bei dem betreffenden Modell nicht verfügbar ist.

**18 Anzeige für Selbstreinigungsbetrieb**

Wird während des Selbstreinigungsbetriebs zum Trocknen des Wärmetauschers des Raumgeräts angezeigt.

**19 Service-Anzeige**

**20 Betriebsbereitschaftsanzeige**

Diese Anzeige erscheint bei einigen Modellen.

**21 Lamellennummer-Anzeige. (Beispiel: 01, 02, 03, 04)**

**22 Lamellensperranzeige**

Die Anzeige ist zu sehen, wenn sich ein Gerät mit gesperrten Lamellen in der Gruppe befindet (einschließlich 1 Raumgerät sowie 1 Außengerät).

**■ Bedienfeld**

Drücken Sie zur Ausführung einer Funktion die betreffende Taste.

- Die Steuerung speichert Befehle, so dass nach der anfänglichen Programmierung keine weiteren Einstellungen notwendig sind solange keine Änderung gewünscht wird. Die Klimaanlage kann mit der -Taste angesteuert werden.

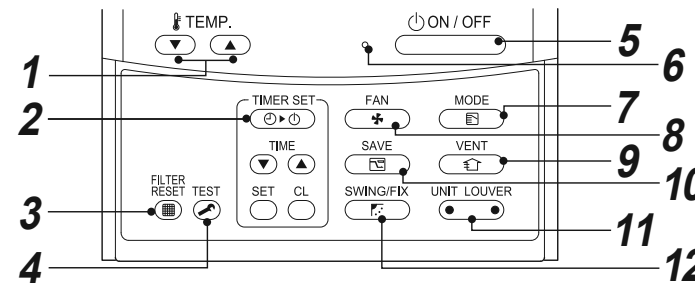

**1 -Taste (Temperatur-Einstellung)**

Zum Einstellen der Solltemperatur. Stellen Sie den gewünschten Wert durch Drücken von oder ein.

**2 -Taste (Timer-Einstellung)**

Zum Einstellen der Zeituhr.

**3 -Taste (Filter-Rücksetzung)**

Setzt die Anzeige „“ nach der Filterreinigung zurück.

**4 -Taste (Testfunktion)**

Nur für Wartungszwecke (Drücken Sie diese Taste nicht während des normalen Betriebs.)

**5 -Taste**

Beim Drücken dieser Taste startet das Gerät, bei einem erneuten Drücken schaltet es wieder ab. Beim Ausschalten des Geräts erlischt die Betriebsanzeigelampe und alle Anzeigen verschwinden.

**6 Betriebsanzeigelampe**

Das grüne Licht leuchtet bei eingeschaltetem Gerät. Die Anzeigelampe blinkt, wenn die Schutzvorrichtung in Betrieb ist oder ein Fehler auftritt.

**7 -Taste (Betriebsart-Taste)**

Zur Auswahl der gewünschten Betriebsart.

**8 -Taste (Ventilatorzahl)**

Zum Wählen der gewünschten Ventilatorzahl.

**9 -Taste (Ventilatoraste)**

Beim Anschluss eines Power-Ventilationskits (bauseits bereitzustellen).

- Wenn beim Drücken dieser Taste an der Fernbedienung „“ angezeigt wird, ist kein Ventilationskit angeschlossen.

**10 -Taste (Energiesparbetrieb)**

Zum Umschalten auf energiesparenden Betrieb.

**11 -Taste (Gerät-/Lamellen-Auswahl)**

Zum Auswählen einer Einheitsnummer (links) und Lamellennummer (rechts).

**UNIT:**

Wählt ein Raumgerät aus; bei der Anpassung der Windrichtung werden mehrere Raumgeräte über eine einzelne Fernbedienung gesteuert.

**LOUVER:**

Wählt eine Lamelle aus, wenn die Windrichtung unabhängig angepasst wird.

**12 -Taste (Schwenken/Lamellenrichtung)**

Wählt den automatischen Wechsel oder die Einstellung der Lamellenrichtung aus.

**OPTION:**

**Fernbedienungssensor**

Normalerweise ermittelt der Temperaturfühler des Innengeräts die Temperatur. Zusätzlich kann auch die Umgebungstemperatur der Fernbedienung gemessen werden.

Wenden Sie sich hierzu an den Fachhändler, bei dem Sie die Klimaanlage erworben haben.

# 4 Richtige Handhabung

Wenn die Klimaanlage zum ersten Mal verwendet wird oder die Einstellungen geändert wurden, befolgen Sie die nachfolgenden Schritte. Die Einstellungen werden gespeichert und jedes Mal beim Einschalten des Geräts mit der  -Taste angezeigt.

## ■ Vorbereitung



- Wenn der Schutzschalter eingeschaltet ist, werden die Trennlinien auf der Fernbedienung angezeigt.
- \* **Die Fernbedienung spricht nach dem Einschalten des Schutzschalters etwa 1 Minute nicht auf Befehle an; dies ist normal und sollte nicht als Störung ausgelegt werden.**

### ANFORDERUNG

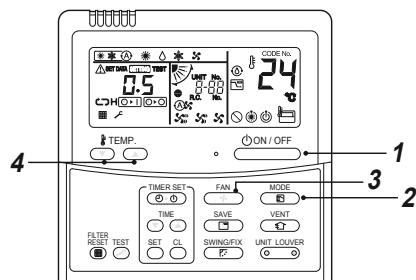
Wurde die Klimaanlage lange Zeit nicht benutzt, schalten Sie mindestens 12 Stunden vor Inbetriebnahme den Schutzschalter ein.







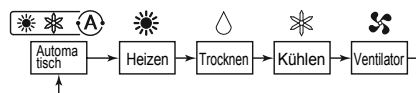

### Starten

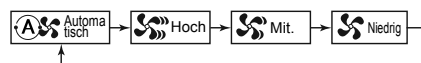
- 1 Drücken Sie die  -Taste.**  
Die Betriebsanzeige leuchtet und das Gerät läuft an.
- 2 Wählen Sie mit der „“-Taste die gewünschte Betriebsart.**  
Bei wiederholtem Drücken der Taste wechselt die Anzeige in der gezeigten Reihenfolge wie folgt.



- 3 Wählen Sie die Ventilatorgeschwindigkeit mit der Taste „“ aus.**  
Bei wiederholtem Drücken der Taste wechselt die Anzeige in der gezeigten Reihenfolge wie folgt.



- Wenn der Ventilator auf „ Automatisch“ steht, wird die Ventilatorgeschwindigkeit anhand der Differenz zwischen Solltemperatur und Raumtemperatur angepasst.
- Wenn die Raumtemperatur im Heizbetrieb mit der Geschwindigkeit „ Niedrig“ nicht ausreichend aufgeheizt wird, wählen Sie die Betriebsart „ Mit.“ oder „ Hoch“ aus.
- Der Temperatursensor ermittelt die Umlufttemperatur am Innengerät, die sich je nach den Installationsbedingungen von der Raumtemperatur unterscheiden kann. Die Solltemperatur ist die gewünschte Raumtemperatur. ( „Automatisch“ kann im Ventilator-Modus nicht ausgewählt werden.)

- 4 Geben Sie die Solltemperatur vor, indem Sie die Tasten „TEMP. “ oder „TEMP. “ drücken.**

### Stopp

**Drücken Sie die  -Taste.**  
Die Betriebsanzeige erlischt, und das Gerät schaltet ab.  
In den Modi Kühlen, Trocknen oder Automatisch (Kühlen) läuft der Ventilator 10 Minuten (oder) im Selbstreinigungsbetrieb.

### HINWEIS

#### Automatische Umschaltung

- Im Auto-Modus wählt das Gerät die Betriebsart (Kühlen, Heizen oder nur Ventilator) abhängig von der vom Benutzer eingestellten Solltemperatur aus.
- Falls Ihnen der Auto-Betrieb nicht zusagt, wählen Sie die gewünschte Betriebsart/Einstellung manuell.

#### Kühlen

- Wenn Kühlbedarf besteht, startet das Gerät ca. 1 Minute nach Anforderung dieser Betriebsart.

#### Heizen

- Wenn Heizbedarf besteht, startet das Gerät ca. 3 bis 5 Minuten nach Anforderung dieser Betriebsart.
- Nach Stoppen des Heizbetriebs läuft der fan unter Umständen ca. 30 Sekunden weiter.
- Nachdem die Raumtemperatur die Solltemperatur erreicht hat, stoppt das Außengerät, der Ventilator des Innengeräts läuft mit einer sehr geringen Geschwindigkeit.  
Während des Abtauens stoppt das Gebläse, damit keine kalte Luft ausströmt. ( "Vorheizen" wird angezeigt.)

#### Neustart nach einem Stopp

Unmittelbar nach einem Stopp kann das Gerät zum Schutz des Kompressors für ca. 3 Minuten nicht neugestartet werden.

## ■ 8 °C-Betrieb (zum Vorheizen des Objekts)

Die Klimaanlage kann im Heizbetrieb auf eine Temperatur von ca. 8 °C eingestellt werden.  
**Der 8 °C-Heizbetrieb muss über die kabelgebundene Fernbedienung eingestellt werden. Fragen Sie den Monteur oder Lieferanten, wie das Innengerät entsprechend der Installationsanleitung eingestellt werden kann.**



### Starten

- 1 Betätigen Sie im Heizbetrieb die Taste TEMP.  , um die Temperaturanzeige auf 18 °C einzustellen.**
- 2 Halten Sie die Taste TEMP.  mindestens vier Sekunden lang gedrückt, um die Temperaturanzeige auf 8 °C einzustellen.**

### Stopp

- 1 Stellen Sie die Temperaturanzeige durch Drücken der Taste TEMP.  auf 18 °C ein.**
  - Die Klimaanlage kehrt in den normalen Heizmodus zurück. Wählen Sie die gewünschte Temperatur und den gewünschten Betriebsmodus.

### HINWEIS

- Die Temperatur der austretenden Luft ist niedriger als im normalen Heizbetrieb.
- Abhängig vom Einbauort der Fernbedienung ist die Raumtemperatur möglicherweise nicht gleichmäßig mit Warmluft durchsetzt.
- Abhängig vom Raumvolumen und den Installationsbedingungen erreicht die Raumtemperatur u. U. nicht 8 °C.
- Die Einstellung der Ventilatorgeschwindigkeit ist im Heizbetrieb bei 8 °C verfügbar.  
Der 8 °C-Heizbetrieb wird in folgenden Fällen abgebrochen.
  - Bei Beendigung des Betriebs durch Drücken der Taste .
  - Bei einem Wechsel des Betriebsmodus mit der  -Taste.
  - Wenn der Temperaturwert oder Betriebsmodus verändert wird oder der Betrieb über die kabelgebundene Fernbedienung bzw. Zentralfernbedienung gestartet/gestoppt wird.
- Wenn dieser Betriebsmodus verwendet wird, beachten Sie die korrekten Betriebsstunden. Eine regelmäßige Wartung durch Kundendienstmitarbeiter wird empfohlen.

# 5 Zeitgeberbetrieb

- Es stehen drei Timer-Betriebsarten zur Verfügung: (Einstellung bis zu 168 Stunden möglich.)
  - OFF-Timerfunktion : Das Gerät stoppt zur eingestellten Zeit.
  - Wiederholte OFF-Timerfunktion : Das Gerät stoppt täglich zur eingestellten Zeit.
  - ON-Timerfunktion : Das Gerät startet zur eingestellten Zeit.

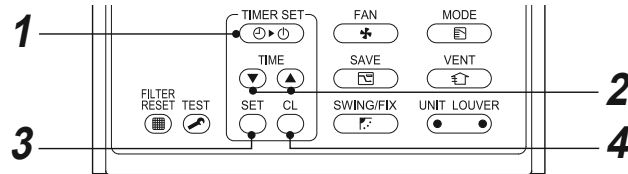

## Einrichten

### 1 Drücken Sie die **TIMER SET**-Taste.

Bei wiederholtem Drücken der Taste ändert sich die Timer-Betriebsart nach folgendem Schema.



- **SETTING** und die Timer-Anzeige blinken.

### 2 Drücken Sie **TIME**, um die „Set time“ einzustellen.

- Mit jedem Druck auf die Taste **TIME** zählen Sie die Einstellzeit um 0,5 Stunden (30 Minuten) vor. Bei Zeiteinstellungen über 24 Stunden erfolgt die Einstellung in Schritten von 1 Stunde. Die längste einstellbare Zeit beträgt 168 Stunden (7 Tage). Auf der Fernbedienung erscheint die Einstellung als Zeitwert (von 0,5 Stunden bis 23,5 Stunden) (\*) oder als Anzahl an Tagen und Zeitwert (ab 24 Stunden) (\*\*), wie unten abgebildet.
- Mit jedem Druck auf die Taste **TIME** zählen Sie die Einstellzeit um 0,5 Stunden (30 Minuten) (0,5 - 23,5 Stunden) oder 1 Stunde (24 - 168 Stunden) zurück.

### Beispiel für die Anzeige an der Fernbedienung

- 23,5 Stunden (\*)



- 34 Stunden (\*\*)



Tage Zeit

1d repräsentiert 1 Tag (24 Stunden).

10h repräsentiert 10 Stunden. (Insgesamt 34 Stunden)

### 3 Drücken Sie die **SET**-Taste.

- **SETTING** wird nicht mehr angezeigt, stattdessen wird die Zeit angezeigt und das Symbol **ON/OFF** oder **ON/OFF** blinkt. (Wenn der On-Timer aktiviert ist, werden die Zeit und das On-Timer-Symbol **ON/OFF** angezeigt, die anderen Symbole werden nicht mehr angezeigt.)

### 4 Löschen der Timer-Einstellung

#### Drücken Sie die **ON/OFF**-Taste.

Das Timer-Symbol wird nicht mehr angezeigt.

#### HINWEIS

- Wenn bei Einstellung auf wiederholte OFF-Timerfunktion das System nach Erreichen der eingestellten Zeit wieder mit der **ON/OFF**-Taste eingeschaltet wird, bleibt der Timer aktiviert und stoppt den Betrieb nach Ablauf der eingestellten Zeit erneut.
- Wenn Sie **SWING/FIX** drückten, während die OFF-Timerfunktion der Klimaanlage aktiv ist, erlischt die Anzeige der Timer-Funktion und erscheint dann nach ungefähr 5 Sekunden erneut. Dies ist bedingt durch die normale Verarbeitung der Fernbedienung.

# 6 Anpassung der Windrichtung

Passen Sie die Lamellen an, um eine optimale Kühlungs- und Heizleistung zu erzielen (passen Sie diese an die Windrichtung an). Kalte Luft steigt ab, und warme Luft steigt auf. Um einen Raum zu heizen, neigen Sie die Lamellen abwärts; um einen Raum zu kühlen, richten Sie diese horizontal aus.

#### VORSICHT

Richten Sie die Lamellen während des Kühlungsbetriebs horizontal aus. Wenn die Lamellen während des Kühlungsbetriebs nach unten geneigt sind, kann sich am Luftauslass Kondensat bilden, das von den Lamellen herabtropft.

#### HINWEIS

Wenn die Lamellen während des Heizbetriebs horizontal ausgerichtet sind, ist die Temperatur im Raum möglicherweise nicht gleichmäßig.

#### Im Kühlungsbetrieb (KÜHLEN)

Richten Sie die Lamellen horizontal aus.

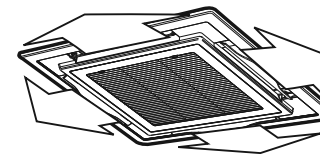

#### Im Heizbetrieb (HEIZEN)

Neigen Sie die Lamellen nach unten.

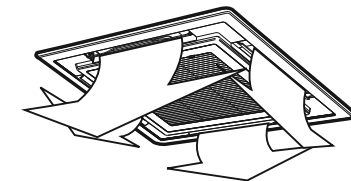

- Wenn die Klimaanlage nicht betrieben wird, werden die Lamellen automatisch horizontal ausgerichtet.
- Die Lamellen werden horizontal ausgerichtet, wenn der Heizbetrieb zur Entfrosterhaltung der Temperatur ausgeführt wird, nachdem die eingestellte Temperatur erreicht wurde. Wenn während dieser Zeit ein Schwenkvorgang oder eine Lamellenausrichtung durchgeführt wird, ist die Anzeige auf der Fernbedienung von der Einstellung abhängig. Die Lamellen bleiben jedoch horizontal ausgerichtet. Wenn die Klimaanlage den Heizbetrieb startet, werden die Lamellen in die eingestellte Richtung bewegt.

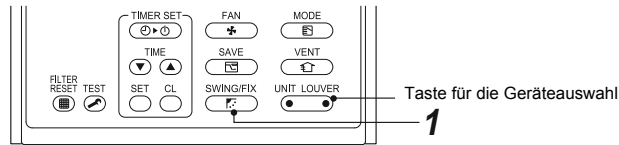

### Einstellen der Lamellenrichtung

**1** Drücken Sie während des Betriebs die Taste .

Die Lamellenrichtung ändert sich bei jeder Tastenbetätigung.

### Im HEIZEN-Betrieb

Richten Sie die Lamellen nach unten aus (Anpassungsplatte nach oben/nach unten). Wenn diese horizontal ausgerichtet werden, erreicht die warme Luft möglicherweise nicht den Fußbereich.



### Im KÜHLEN / TROCKEN-Betrieb

Richten Sie die Lamellen horizontal aus (Anpassungsplatte nach oben/nach unten entsprechend der Windrichtung). Bei einer Ausrichtung nach unten kann sich an der Oberfläche des Luftauslasses Kondensat bilden und herabtropfen.



### Im FAN-Betrieb

Wählen Sie die gewünschte Lamellenrichtung aus.



### Starten des Schwenkvorgangs

**1** Drücken Sie , stellen Sie die Lamellen (Anpassungsplatte nach oben/nach unten entsprechend der Windrichtung) auf die unterste Position ein, und drücken Sie anschließend erneut . SWING wird angezeigt, und die Aufwärts- oder Abwärtsausrichtung der Lamellen wird automatisch ausgewählt.

### Anzeige während des Schwenkvorgangs

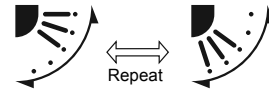

### Stoppen des Schwenkvorgangs

**1** Drücken Sie die Taste an der gewünschten Position, während die Lamelle geschwenkt wird.

- Wenn anschließend gedrückt wird, kann die Windrichtung erneut an der höchsten Position eingestellt werden.

\* Jedoch wird auch bei Drücken von während des Schwenkens der Lamellen die Position der Lamelle wie folgt angezeigt, und die höchste Position der Lamelle wird möglicherweise nicht ausgewählt.

### Anzeige bei Stopp des Schwenkvorgangs

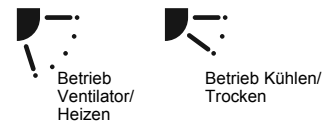

In diesem Drücken Sie nach zwei Sekunden die Taste erneut.

- Beim Kühlen/Trocken-Betrieb stoppt die Lamelle nicht, wenn sie nach unten gefahren wird. Beim Stoppen der Lamelle beim Fahren nach unten während des Schwenkbetriebs stoppt sie, nachdem sie sich von der höchsten Stellung in die dritte Stellung bewegt hat.

### Anzeige bei Stopp des Schwenkvorgangs



### Taste für die Geräteauswahl

- Wenn mehrere Raumgeräte mit einer einzelnen Fernbedienung gesteuert werden, kann die Lamellenrichtung für die einzelnen Raumgeräte unabhängig eingestellt werden.
- Um die Lamellenausrichtung einzeln einzustellen, drücken Sie die Taste . Es wird eine Raumgerätnummer in der Steuerungsgruppe angezeigt. Stellen Sie dann die Windrichtung für das angezeigte Raumgerät ein.
- Wenn keine Innengerätenummer angezeigt wird, können alle Innengeräte der Steuerungsgruppe gleichzeitig gesteuert werden.
- Jedes Mal, wenn die Taste gedrückt wird, wird die Anzeige wie folgt geändert:



### Einzelnes Einstellen der Lamellen-Windrichtung

**1** Wählen Sie mit während des Betriebs ein Innengerät aus, das Sie einstellen wollen (linke Seite des Kipptasters).

- Bei jedem Tastendruck ändert sich die Nummer des Raumgeräts.

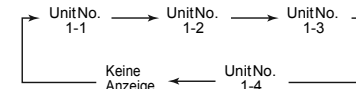

\* Wenn keine Gerätenummer angezeigt wird, sind alle Raumgeräte ausgewählt.

**2** Wählen Sie mit eine Lamelle aus, die Sie einstellen wollen (rechte Seite des Kipptasters).

- Bei jeder Betätigung der Taste ändert sich die Anzeige links auf der Fernbedienung wie folgt:

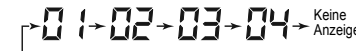

\* Wenn keine Lamellennummer angezeigt wird, sind alle vier Lamellen ausgewählt.

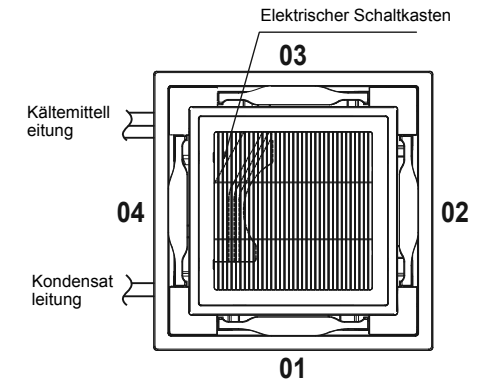
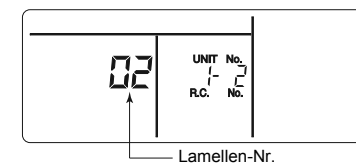

**3** Bestimmen Sie die Windrichtung der gewählten Lamelle durch Drücken von .

- Bei jeder Betätigung der Taste ändert sich die Anzeige wie folgt:

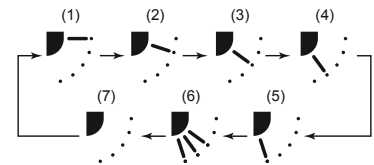

\* Im Modus KÜHLEN (TROCKNEN) werden (4) und (5) nicht angezeigt.

# 7 Energiesparbetrieb

Im Energiesparbetrieb wird der Maximalstrom für die vom Gerät zu erbringende Kühlleistung begrenzt.

Drücken Sie während des Betriebs die - Taste.

- Die Klimaanlage schaltet in den Energiesparmodus.
- erscheint im Anzeigenfeld.

Das Gerät bleibt im Energiesparbetrieb, bis der Energiesparbetrieb abgebrochen wird. Zum Aufheben des Energiesparmodus drücken Sie die -Taste ein weiteres Mal.

- verschwindet.

## ■ So konfigurieren Sie die Einstellungen des Energiesparbetriebs

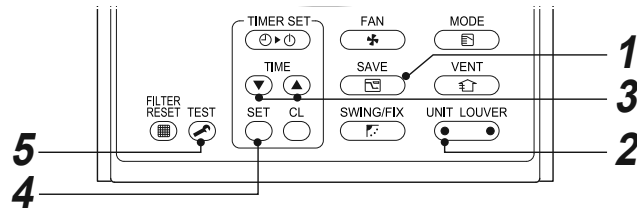

**1 Drücken Sie für mindestens vier Sekunden, wenn die Klimaanlage nicht arbeitet.**

- , Symbol und Nummern blinken.

**2 Wählen Sie durch Drücken von (linke Seite des Kipptasters) ein einzustellendes Innengerät.**

- Bei jedem Druck der Taste ändert sich UNIT No. wie folgt:

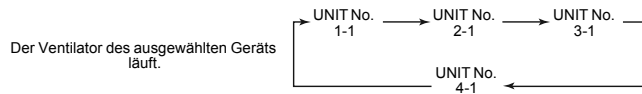

**3 Drücken Sie die TIME -Tasten, um die Einstellungen für den Energiesparbetrieb zu ändern.**

- Bei jedem Drücken der Taste ändert sich der Energiesparfaktor im Bereich von 100 % bis 50 % um jeweils 1 %.
- Die Werkseinstellung beträgt 75 %.

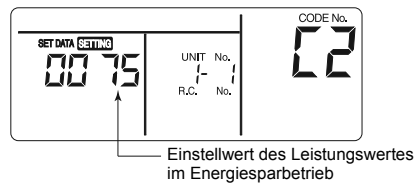

**4 Drücken Sie die -Taste.**

**5 Drücken Sie die -Taste, um Einstellung abzuschließen.**

### HINWEIS

- Wenn mehrere Elektrogeräte gleichzeitig betrieben werden, empfiehlt sich der Energiesparmodus, um ein Ansprechen des Schutzschalters zu vermeiden. Natürlich kann auch der Energiesparmodus zum Einsparen von Energie genutzt werden.
- Im Energiesparmodus wird weniger Strom verbraucht, wobei jedoch die Kühlwirkung nicht das Niveau des Normalbetriebs erreicht. (Die maximale Stromaufnahme ist auf ca. 75 % (Werkseinstellung) des Normalbetriebs begrenzt.)
- Auch wenn Sie im Energiesparmodus den Betrieb starten/stoppen, den Betriebsmodus ändern oder das Gerät aus- bzw. einschalten, bleibt das Gerät bis zur nächsten Aktivierung im Energiesparmodus.

# 8 Selbstreinigungsmodus

Mit dieser Funktion wird das Innere des Raumgeräts mittels des Ventilatorbetriebs getrocknet, nachdem der Kühlungs-, Trocknungs- oder Auto (Kühlungs-)Modus ausgeführt wurde, um das Raumgerät sauber zu halten.

- Die für die Selbstreinigung benötigte Zeit mittels des Kühlungs-, Trocknungs- oder Automatisch (Kühlungs-) Betriebs ist wie folgt.

Betriebszeit für Kühlungs-, Trocknungs- oder Automatisch (Kühlungs-)Betrieb	Zeit für die Selbstreinigung
Weniger als 10 Minuten	Kein Selbstreinigungsbetrieb
10 Minuten bis knapp unter 1 Stunde	1 Stunde
Über 1 Stunde	2 Stunden

- „“ wird auf der Fernbedienung während des Selbstreinigungsbetriebs angezeigt.

Um die Selbstreinigung abzubrechen, drücken Sie die Taste zweimal hintereinander.

### ⚠ VORSICHT

- Der Ventilator läuft auch nach Drücken der -Taste zum Beenden des Betriebs in manchen Modi weiter. Dies ist normal, da der Selbstreinigungsmodus ausgeführt wird.
- Die Lamellen öffnen sich leicht und sind während der Selbstreinigung horizontal ausgerichtet. Sie werden nach Abschluss der Selbstreinigung geschlossen.
- Die Betriebsanzeigelampe (LED) leuchtet während des Selbstreinigungsbetriebs nicht.
- Der Selbstreinigungsbetrieb ist nicht dafür geeignet, den Raum zu reinigen oder vorhandenen Schimmel oder Staub im Raumgerät zu entfernen.
- Um den Selbstreinigungsbetrieb dauerhaft auszuschalten, wenden Sie sich an Ihren Fachhändler.

# 9 Besondere Einstellungen

## ■ Einrichtung der Schwenkart

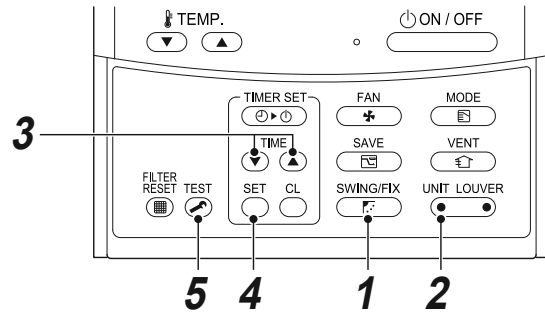

**1** Drücken Sie **SWING/FIX** für mindestens vier Sekunden, wenn die Klimaanlage nicht arbeitet.

- **SETTING**, Symbol und Nummern blinken.

**2** Wählen Sie mit **UNIT LOUVER** ein Innengerät aus, das Sie einstellen wollen (linke Seite des Kipptasters).

- Bei jedem Tastendruck ändert sich die Nummer des Geräts wie folgt:

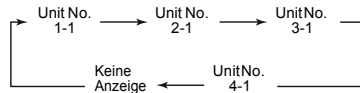

Der Ventilator des ausgewählten Geräts läuft, und die Lamellen werden geschwenkt.

**3** Wählen Sie einen Schwenktyp durch Drücken der **TIME** **▼ ▲** Tasten aus.

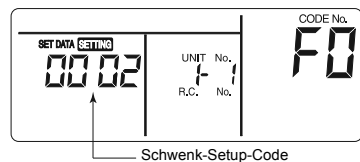

Schwenk-Setup-Code

Schwenk-Setup-Code	Schwenken von Lamellen
0001	Standard-Schwenken (Werkseinstellung)
0002	Doppel-Schwenken
0003	Zyklisches Schwenken

### ⚠ VORSICHT

Stellen Sie den Schwenk-Setup-Code nicht auf „0000“. (Dies kann Fehlfunktionen der Lamellen verursachen).

**4** Drücken Sie die **SET**-Taste.

**5** Drücken Sie die **TEST**-Taste, um die Einstellung abzuschließen.

### ▼ Standard-Schwenken

Alle vier Lamellen werden gleichzeitig im gleichen Winkel geschwenkt.

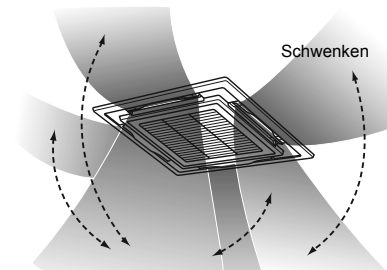

### ▼ Doppel-Schwenken

Benachbarte Lamellen schwenken abwechselnd waagrecht und nach unten.

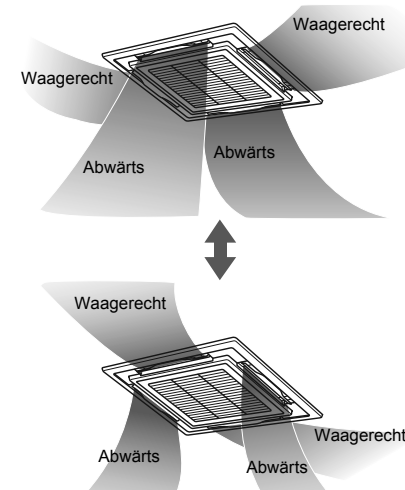

### ▼ Zyklisches Schwenken (für Kühlbetrieb empfohlen)

Alle Lamellen werden zu verschiedenen Zeiten wellenförmig geschwenkt.

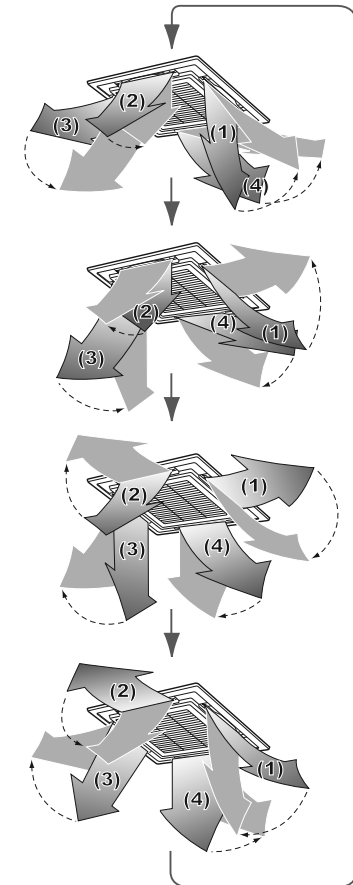

## ■ Einstellen der Lamellensperre

**1 Halten Sie die** **-Taste (rechte Seite der Taste) mindestens 4 Sekunden lang gedrückt, während der Betrieb angehalten wird.**

**SETTING** blinkt.

- Wenn keine Gerätenummer angezeigt wird, sind alle Geräte ausgewählt.

**2 Drücken Sie die** **-Taste (linke Seite der Taste), um ein Gerät auszuwählen.**

Bei jedem Tastendruck ändert sich die Nummer des Geräts.

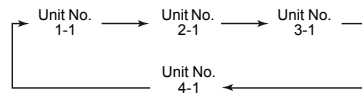

Der Ventilator des ausgewählten Geräts läuft und die Lamelle wird geschwenkt.

**3 Drücken Sie die „TEMP.“** **-Taste zur Anzeige der Nummer der Lamelle, um deren Richtung festzulegen.**

Die ausgewählte Lamelle wird geschwenkt.



**4 Drücken Sie die** **-Tasten zur Auswahl der Richtung der Lamelle, die nicht geschwenkt werden soll.**

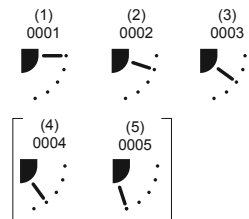

- \* Wenn (4) oder (5) gewählt wird, kann es während des Kühlbetriebs zu Kondensation kommen.

**5 Drücken Sie die** **-Taste, um die Einstellung zu bestätigen.**

Wenn die Einstellung bestätigt wird, leuchtet die -Markierung auf.

(Wiederholen Sie die Schritte ab Schritt 2, um die Lamellensperre eines anderen Geräts einzustellen. Wiederholen Sie die Schritte ab Schritt 3, um die Lamellensperre desselben Geräts einzustellen.)

**6 Drücken Sie die** **-Taste, um die Einstellung abzuschließen.**

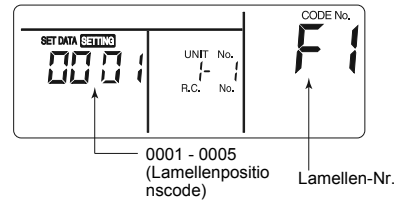

- \* Im CODE No.-Abschnitt der Fernbedienung erscheint F1. Dies bedeutet, dass die in der folgenden Abbildung dargestellte Lamelle 01 ausgewählt wurde.

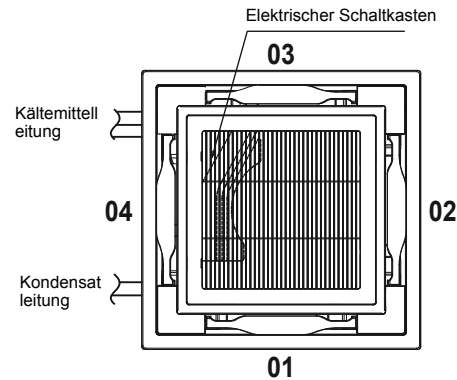

### HINWEIS

Auch im Lamellensperre-Modus bewegt sich die Lamelle in den folgenden Fällen vorübergehend:

- Wenn das Klimagerät angehalten wird

## ■ Freigabe der Lamellensperre

Stellen Sie in Schritt 4 unter „Einstellen der Lamellensperre“ „0000“ ein. Die -Markierung erlischt.

- \* Auch die Schritte 1 -3 und 5 und 6 unter „Einstellen der Lamellensperre“ beziehen sich auf die Freigabe der Sperre.

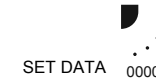

## ◆ Einstellung der waagerechten Richtung

**1 Halten Sie die** **- und „TEMP.“** **-Tasten mindestens 4 Sekunden lang gedrückt, während der Betrieb angehalten wird.**

**SETTING** blinkt.

In CODE No. erscheint „01“.

**2 Drücken Sie die** **-Taste (linke Seite der Taste), um ein Gerät auszuwählen**

Bei jedem Tastendruck ändert sich die Nummer des Geräts.

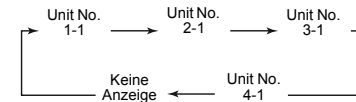

Der Ventilator des ausgewählten Geräts läuft und die Lamelle wird geschwenkt.

**3 Drücken Sie die „TEMP.“** **-Tasten, um CODE No. auf „45“ zu stellen.**

**4 Drücken Sie die „TIME“** **-Tasten, um eine Richtung auszuwählen.**

Richtung SET DATA	Richtungseinstellung
„0000“	Schlierenverringersposition (verringert Schlierenbildung an der Decke)
„0002“	Kaltzugluftstellung (Setzt Ihren Körper weniger stark direkt kühler Luft aus.) (Werkseinstellung)

**5 Drücken Sie die** **-Taste, um die Einstellungen zu überprüfen.**

Die Anzeige hört zu blinken auf und leuchtet, und die Einstellungen werden bestätigt.

**6 Drücken Sie die** **-Taste, um die Einstellung abzuschließen.**

- \* Wenn die Kaltzugluftstellung ausgewählt wurde, ist der Deckenschlieren-Verringerungseffekt eingeschränkt.



# 10Wartung

## ⚠️ WARNUNG

Da die Reinigung der Luftfilter und anderer Teile des Luftfilters Arbeiten in gefährlicher Höhe einschließt, beauftragen Sie einen Installationsfachmann oder Kundendienstfachmann mit den Wartungsarbeiten. Versuchen Sie nicht, dies selbst zu tun.

Nach Beendigung des Kühlungs-, Trocknungs- oder -Autobetriebs (Kühlung) wird der Trocknungsbetrieb ausgeführt, und der Ventilator wird gestartet. Schalten Sie während der Reinigung des Geräts den Trocknungsbetrieb aus, und schalten Sie den Schutzschalter aus, um einen elektrischen Schock zu vermeiden.

### Reinigen der Luftfilter

Zugesetzte Luftfilter beeinträchtigen die Kühl- und Heizleistung.

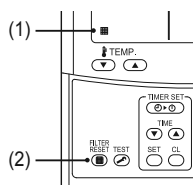

(1) Wenn „“ an der Fernbedienung angezeigt wird, müssen die Luftfilter gesäubert werden.

(2) Nachdem die Luftfilter gesäubert wurden, drücken Sie die -Taste. „“ verschwindet.

### Wenn das Gerät längere Zeit nicht verwendet wird

- Schalten Sie den Ventilator einige Stunden ein, um den Innenraum zu trocknen.
- Drücken Sie die Taste auf der Fernbedienung, um den Betrieb zu stoppen, und schalten Sie den Schutzschalter aus.
- Reinigen Sie die Luftfilter und setzen Sie sie wieder ein.

### Vor der Kühlbetriebsaison

#### Reinigen Sie die Ablaufwanne

- Wenden Sie sich an den Fachhändler, bei dem Sie das Produkt erworben haben. (Der Ablauf funktioniert nicht, wenn die Ablaufwanne oder die Belüftung verstopft ist. In manchen Fällen kann der Ablauf überlaufen und so Wasserschäden an Wänden und Boden verursachen. (Reinigen Sie die Kondensatwanne vor der Kühlungsperiode.)

### Regelmäßig überprüfen

- Wenn das Gerät längere Zeit verwendet wird, können Teile verschleifen und Fehlfunktionen oder je nach Wärme, Feuchtigkeit oder Staubbildung einen schlechten Abfluss von entfeuchtetem Wasser verursachen.
- Neben der regelmäßigen Wartung wird empfohlen, das Gerät von dem Fachhändler, von dem Sie es erworben haben, überprüfen und warten zu lassen.

### HINWEIS

Aus Umweltschutzgründen wird empfohlen, die Innengeräte und Außengeräte der verwendeten Klimaanlage regelmäßig zu reinigen und zu warten, um einen effizienten Betrieb der Klimaanlage sicherzustellen. Wenn die Klimaanlage längere Zeit verwendet wird, wird eine regelmäßige Wartung (einmal im Jahr) empfohlen. Überprüfen Sie außerdem regelmäßig das Außengerät auf Rost und Kratzer und entfernen Sie sie bei Bedarf bzw. behandeln Sie es mit einer rostfreien Oberflächenbehandlung. Als Faustregel gilt: Wenn ein Innengerät täglich 8 Stunden oder länger in Betrieb ist, müssen das Innengerät und das Außengerät mindestens einmal alle 3 Monate gereinigt werden. Beauftragen Sie einen Fachmann mit den Reinigungs-/Wartungsarbeiten. Diese Wartung kann die Nutzungsdauer des Produkts verlängern, wobei dabei Kosten für den Besitzer entstehen. Wenn versäumt wird, die Innengeräte und Außengeräte regelmäßig zu reinigen, können Leistungseinbußen, Vereisung, Wasseraustritt und sogar Kompressordefekte die Folge sein.

### Wartungsliste

Komponente	Gerät	Überprüfung (visuell/auditiv)	Wartung
Wärmetauscher	Innen/Außen	Verstopfung durch Staub/Schmutz, Kratzer	Waschen Sie den Wärmetauscher ab, wenn er verstopft ist.
Ventilatormotor	Innen/Außen	Klang	Nehmen Sie die geeigneten Maßnahmen vor, wenn ungewöhnliche Geräusche zu hören sind.
Filter	Innengerät	Staub/Schmutz, Bruchstellen	<ul style="list-style-type: none"> <li>Waschen Sie den Filter mit Wasser ab, wenn er verunreinigt ist.</li> <li>Tauschen Sie den Filter aus, wenn er beschädigt ist.</li> </ul>
Ventilator	Innengerät	<ul style="list-style-type: none"> <li>Vibrationen, Auswuchtung</li> <li>Staub/Schmutz, Aussehen</li> </ul>	<ul style="list-style-type: none"> <li>Tauschen Sie den Ventilator aus, wenn starke Vibrationen auftreten oder wenn er nicht mehr ausgewuchtet ist.</li> <li>Bürsten oder waschen Sie den Ventilator ab, wenn er verschmutzt ist.</li> </ul>
Luftfiltergrill / Luftauslassgrill	Innen/Außen	Staub/Schmutz, Kratzer	Reparieren oder tauschen Sie die Gitter aus, wenn sie verformt oder beschädigt sind.
Ablaufwanne	Innengerät	Verstopfung durch Staub/Schmutz, Verschmutzung des Ablaufs	Reinigen Sie die Ablaufwanne und überprüfen Sie die Abwärtsneigung auf einen gleichmäßigen Ablauf.
Zierblende, Lamellen	Innengerät	Staub/Schmutz, Kratzer	Waschen Sie die Teile ab, wenn sie verschmutzt sind, oder behandeln Sie sie mit einer Reparaturbeschichtung.
Außenseite	Außengerät	<ul style="list-style-type: none"> <li>Rost, Ablösen der Isolierung</li> <li>Abblättern/ablösen der Beschichtung</li> </ul>	Verwenden Sie eine Reparaturbeschichtung.

# 11 Fehlersuche

Überprüfen Sie die nachfolgend beschriebenen Punkte, bevor Sie eine Reparatur anfordern.

	Symptom	Ursache
Es handelt sich nicht um eine Fehlfunktion.	Außengerät <ul style="list-style-type: none"> <li>• Trübe, weißliche kalte Luft oder Wasser ist ausgetreten.</li> <li>• Gelegentlich ist ein Luftaustrittgeräusch zu hören.</li> <li>• Beim Einschalten ist ein seltsames Geräusch zu hören.</li> </ul>	<ul style="list-style-type: none"> <li>• Der Ventilator des Außengeräts stoppt automatisch und der Abtaubetrieb wird ausgeführt.</li> <li>• Das Magnetventil arbeitet zu Beginn oder am Ende des Abtaubetriebs.</li> <li>• Das Außengerät bereitet sich auf den Betrieb vor.</li> </ul>
	Raumgerät <ul style="list-style-type: none"> <li>• Gelegentlich ist ein Zischgeräusch zu hören.</li> <li>• Ein Klappern ist zu hören.</li> <li>• Die Abluft riecht ungewöhnlich.</li> <li>• Der Ventilator läuft auch nach dem Ende des Gerätebetriebs weiter.</li> </ul>	<ul style="list-style-type: none"> <li>• Nach Beginn des Betriebs, während des Betriebs oder unmittelbar nach Ende des Betriebs sind Geräusche wie das von fließendem Wasser zu hören und das Betriebsgeräusch kann unmittelbar nach Beginn des Betriebs einige Minuten lang lauter werden. Es handelt sich um das Fließgeräusch des Kühlmittels oder um das Ablaufgeräusch des Entfeuchters.</li> <li>• Dieses Geräusch wird erzeugt, wenn sich der Wärmetauscher oder eine andere Komponente aufgrund einer Temperaturänderung leicht ausdehnt oder zusammenzieht.</li> <li>• Gerüche von Wänden, Teppichen, Kleidung, Zigaretten, Kosmetik usw. setzen sich in der Klimaanlage fest.</li> <li>• Der Ventilator läuft im Selbstreinigungsbetrieb während der Trocknung des Wärmetauschers weiter.</li> </ul>
	<ul style="list-style-type: none"> <li>• Das Gerät starte nicht</li> </ul>	<ul style="list-style-type: none"> <li>• Ist ein Stromausfall aufgetreten?</li> <li>• Wurde der Schutzschalter ausgeschaltet?</li> <li>• Wurde die Schutzeinrichtung aktiviert? (Die Betriebsanzeige und  an der Fernbedienung blinken.)</li> </ul>
Erneut überprüfen!	Der Raum wird nicht kühler oder wärmer.	<ul style="list-style-type: none"> <li>• Wurde der Lufteinlass oder der Luftauslass des Außengeräts blockiert?</li> <li>• Ist eine Tür oder ein Fenster geöffnet?</li> <li>• Ist der Luftfilter durch Staub verstopft?</li> <li>• Wurde die Luftmenge auf „Niedrig“ eingestellt? Oder wurde die Betriebsart „Ventilator“ ausgewählt?</li> <li>• Ist die Setup-Temperatur angemessen?</li> </ul>

Wenn Ihnen auch nach Überprüfung der obigen Punkte etwas Seltsames auffällt, stoppen Sie das Gerät, schalten Sie den Schutzschalter aus und informieren Sie den Fachhändler, bei dem Sie das Produkt erworben haben, über die Produktnummer und die auftretenden Symptome. Versuchen Sie nicht, das Gerät selbst zu reparieren, da dies sehr gefährlich ist. Wenn die Prüfanzzeige (EQ i, FQ i, HQ i usw.) auf der LCD-Anzeige der Fernbedienung angezeigt wird, teilen Sie dies dem Fachhändler ebenfalls mit.

Falls eines der folgenden Probleme auftritt, stoppen Sie das Gerät, schalten Sie den Schutzschalter aus und wenden Sie sich an den Fachhändler, bei dem Sie das Produkt erworben haben.

- Der Schalter arbeitet nicht einwandfrei.
- Der Schutzschalter wird oft ungewollt ausgeschaltet.
- Sie haben versehentlich ein Fremdojekt oder Wasser ins Innere gefüllt.
- Das Gerät kann selbst nach behobener Ursache der aktivierten Schutzeinrichtung nicht betrieben werden.
- Es wurde ein weiterer ungewöhnlicher Umstand bemerkt.

## ■ Bestätigung und Prüfung

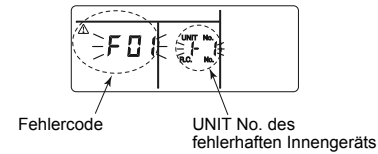

Tritt ein Fehler auf, erscheint in der Anzeige der Fernbedienung ein entsprechender Fehlercode und die UNIT No. des betroffenen Innengeräts. Der Fehlercode wird nur während des Betriebs angezeigt. Erlischt die Anzeige, gehen Sie vor wie in dem Absatz „Aufruf des Fehlerspeichers“ beschrieben.

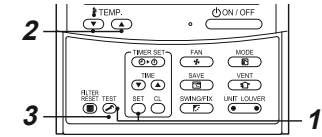

## ■ Aufruf des Fehlerspeichers

Tritt ein Fehler auf, kann der Fehlerspeicher wie im Folgenden beschrieben aufgerufen werden. (Im Fehlerprotokoll können bis zu 4 Fehler gespeichert werden.) Der Fehlerspeicher kann entweder während des Betriebes aufgerufen werden oder wenn das System angehalten wurde.



**1** Wenn die Tasten  und  gleichzeitig für 4 Sekunden oder länger gedrückt werden, wird die folgende Anzeige angezeigt. Wird  angezeigt, wechselt die Fernbedienung in die Fehlertabelle.

- [01: Reihenfolge der Fehler] wird unter CODE No. angezeigt.
- [Fehlercode] wird unter CHECK angezeigt.
- [Die Nummer des fehlerhaften Innengeräts] wird unter Unit No. angezeigt.

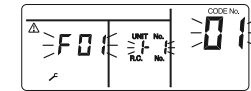

**2** Jedes Mal, wenn Sie die Tasten  drücken, wechseln Sie zur nächsten Fehlermeldung im Speicher. Die Zahlen im Feld CODE No. zeigen die CODE-Nummer (CODE No.) [01] (neuester Fehler) → [04] (ältester Fehler).

### ANFORDERUNG

Drücken Sie nicht die Taste , da Sie dann den Fehlerspeicher löschen.

**3** Nach Bestätigung drücken Sie die  Taste, um zur normalen Anzeige zurückzukehren.

# 12 Betrieb und Leistung

## ▼ Vor dem Start überprüfen

- Überprüfen Sie, ob das Erdungskabel durchschnitten oder abgetrennt wurde.
- Überprüfen Sie, ob der Luftfilter im Gerät eingesetzt ist.
- Schalten Sie den Schutzschalter mindestens 12 Stunden vor dem Start des Betriebs ein.

## ▼ 3-Minuten-Schutzfunktion

Die 3-Minuten-Schutzfunktion verhindert, dass die Klimaanlage nach dem Aus- und Wiedereinschalten des Hauptschalters/Schutzschalters sofort anläuft. Der Neustart erfolgt mit einer Verzögerung von 3 Minuten.

## ▼ Stromausfall

Wenn es während des Betriebs zu einem Stromausfall kommt, stoppt das Gerät vollständig.

- Um die Klimaanlage neu zu starten, drücken Sie auf der Fernbedienung die ON / OFF-Taste.
- Ein Blitzschlag oder ein in der Nähe betriebenes Kfz-Mobiltelefon können zu Fehlfunktionen des Geräts führen. Schalten Sie in einem solchen Fall den Hauptschalter oder Schutzschalter aus und nach einiger Zeit wieder ein. Um das Gerät neu zu starten, drücken Sie dann die ON / OFF-Taste der Fernbedienung.

## ▼ Entfrostenbetrieb

Sollte sich während des Aufheizens an dem Außengerät Eis bilden, startet ein automatischer Abtauvorgang (für etwa 2 bis 10 Minuten), um die Heizleistung konstant zu halten.

- Während des Abtauens schalten die Ventilatoren des Innengerät und des Außengeräts ab.
- Während des Entfrostenvorgangs wird das aufgetaute Wasser über die Bodenplatte des Außengeräts abgelassen.

## ▼ Heizkapazität

Im Heizbetrieb wird die Hitze von der Außenseite absorbiert und in den Raum geleitet. Diese Art des Heizens wird als Wärmepumpensystem bezeichnet. Wenn die Außentemperatur sehr niedrig ist, wird empfohlen, zum Heizen nicht allein diese Klimaanlage, sondern in Kombination damit ein weiteres Heizgerät zu verwenden.

## ▼ Betriebsbedingungen der Klimaanlage

Um eine gute Leistung zu erzielen, betreiben Sie die Klimaanlage unter folgenden Temperaturbedingungen:

Kühlbetrieb	Außentemperatur	: -15 °C bis 46 °C (Trockentemp.)
	Raumtemperatur	: 21 °C bis 32 °C (Trockentemp.), 15 °C bis 24 °C (Feuchtemp.)
	<b>[VORSICHT]</b>	Relative Luftfeuchtigkeit im Raum weniger als 80 %. Wird die Klimaanlage bei höheren Werten betrieben, kann sich an seiner Oberfläche Kondenswasser bilden.
Heizbetrieb	Außentemperatur	: -15 °C bis 15 °C (Feuchtemp.)
	Raumtemperatur	: 0 °C bis 28 °C (Trockentemp.)

Wird die Klimaanlage außerhalb der oben beschriebenen Betriebsbedingungen betrieben, kann sich der Sicherheitsschutz einschalten.

## ▼ Schutzeinrichtung

- Stoppen Sie den Betrieb, wenn die Klimaanlage überlastet ist.
- Wenn die Schutzeinrichtung aktiviert ist, wird der Betrieb des Geräts beendet und die Betriebs- und die Prüfanzzeige auf der Fernbedienung blinken.

## ▼ Bei aktivierter Schutzeinrichtung

- Schalten Sie den Schutzschalter aus und führen Sie eine Überprüfung durch. Dauerbetrieb kann eine Fehlfunktion verursachen.
- Überprüfen Sie, ob der Luftfilter im Gerät eingesetzt ist. Ist dies nicht der Fall, ist der Wärmetauscher unter Umständen durch Staub verstopft und es kann Wasser austreten.

## ▼ Während des Kühlbetriebs

- Der Lufteinlass oder der Luftauslass des Außengeräts ist blockiert.
- Der Luftauslass des Außengeräts ist ständig starkem Wind ausgesetzt.

## ▼ Während des Heizbetriebs

- Der Luftfilter ist mit einer großen Menge an Staub verstopft.
- Der Lufteinlass oder der Luftauslass des Innengeräts ist blockiert.

## ▼ Schalten Sie den Schutzschalter nicht aus.

Schalten Sie während der Kühlperiode im Sommer den Schutzschalter nicht aus und verwenden Sie stattdessen die Taste ON / OFF auf der Fernbedienung.

## ▼ Vorsicht bei Schneefall und Gefrieren am Außengerät

- In verschneiten Gebieten sind der Lufttritt und der Luftaustritt des Außengeräts häufig mit Schnee bedeckt oder frieren zu. Wenn Schnee am Außengerät oder ein eingefrorenes Außengerät nicht behoben werden, kann es zu einem Geräteversagen oder einer schlechten Heizleistung kommen.
- In kalten Bereichen sollten Sie auf den Ablaufschlauch achten, damit dieser Wasser problemlos ableitet, ohne dass Wasser im Inneren verbleibt, das gefrieren kann. Wenn Wasser im Ablaufschlauch oder im Inneren des Außengeräts einfriert, kann dies zu einem Geräteversagen oder schlechter Heizleistung führen.

# 13 Installation

## Installieren Sie die Klimaanlage nicht an folgenden Orten

- Installieren Sie die Klimaanlage nie in einem Abstand von weniger als 1 m zu Fernsehern, Stereoanlagen oder Radiogeräten. Wird das Gerät an einem solchen Ort installiert, können Störungen, die von der Klimaanlage ausgehen, den Empfang der oben genannten Geräte beeinträchtigen.
- Installieren Sie die Klimaanlage nicht in der Nähe eines Geräts das mit hohen Frequenzen arbeitet (Nähmaschinen, Massagegeräte usw.), da sonst die Funktion der Klimaanlage gestört werden kann.
- Installieren Sie die Klimaanlage nicht an einem Ort, an dem Eisen- oder anderer Metallstaub vorhanden ist. Falls Eisen- oder anderer Metallstaub sich im Inneren der Klimaanlage absetzt, kann er sich spontan entzünden und Brände verursachen.
- Installieren Sie die Klimaanlage nicht an einem feuchten oder öligen Ort, oder an Stellen, wo Dampf, Ruß oder korrosive Gase entstehen.
- Installieren Sie die Klimaanlage nicht an einem Ort mit stark salzhaltiger Luft, wie beispielsweise an der Küste.
- Installieren Sie die Klimaanlage nicht an einem Ort, an dem große Mengen Maschinenöl verwendet werden.
- Installieren Sie die Klimaanlage nicht an einem Ort, an dem es ständig starkem Wind ausgesetzt ist, wie beispielsweise an der Küste.
- Installieren Sie die Klimaanlage nicht an einem Ort, an dem schwefelhaltige Gase austreten, wie beispielsweise in der Nähe einer Heilquelle.
- Installieren Sie die Klimaanlage nicht auf einem Schiff oder einem Mobilkran.
- Installieren Sie die Klimaanlage nicht in einer Umgebung mit saurem oder alkalischem Charakter (z. B. im Bereich einer Heilquelle oder in der Nähe einer chemischen Fabrik sowie an einem Ort mit entzündbarem Gasausstoß). Die Aluminiumlamellen und das Kupferrohr des Wärmetauschers können in einer solchen Umgebung korrodieren.
- Installieren Sie die Klimaanlage nicht in der Nähe eines Hindernisses (Luftauslass, Beleuchtung usw.), das ein Ausströmen der Abluft behindert. (Ein ungleichmäßiger Luftstrom kann Leistungseinbußen und Ausfälle zur Folge haben.)
- Verwenden Sie die Klimaanlage nicht für besondere Anwendungen wie Lebensmittelkonservierung, Kühlung von Präzisionsinstrumenten, Kunstobjekten oder wo brütende Tier oder wachsende Pflanzen gehalten werden. (Die Qualität der zu konservierenden Materialien wird dadurch beeinträchtigt.)
- Installieren Sie die Klimaanlage nicht über einem Gegenstand, der nicht feucht werden darf. (Bei einer relativen Luftfeuchtigkeit über 80% sowie bei einer Verstopfung der Kondensatableitung kann Kondenswasser aus dem Innengerät tropfen.)
- Installieren Sie die Klimaanlage nicht an einem Ort, an dem organische Lösungsmittel verwendet werden.
- Installieren Sie die Klimaanlage nicht neben einem Fenster oder einer Tür, wo es feuchter Außenluft ausgesetzt sein kann. Kondenswasser könnte sich am Innengerät niederschlagen.
- Installieren Sie die Klimaanlage nicht an einem Ort, an dem häufig ein spezielles Spray verwendet wird.

## Achten Sie auf vertretbare Geräusch- und Vibrationsentwicklung

- Installieren Sie die Klimaanlage nicht an einem Ort, an dem der Geräuschpegel des Außengeräts oder die aus dem Luftauslass strömende Warmluft Ihre Nachbarn belästigen.
- Installieren Sie die Klimaanlage immer auf einem soliden, stabilen Fundament, damit Betriebsgeräusche und Vibrationen nicht nach außen übertragen werden.
- Wird nur ein einzelnes Innengerät betrieben, können von anderen Innengeräten, die zu der Zeit nicht in Betrieb sind, Geräusche hörbar sein.

# 14 Spezifikationen

Modell	Schalleistungspegel (dBA)		Gewicht (kg) Hauptgerät (Deckenblende)
	Kühlen	Heizen	
RAV-RM561UTP-E	*	*	20 (4,2)
RAV-RM801UTP-E	*	*	20 (4,2)
RAV-RM1101UTP-E	*	*	24 (4,2)
RAV-RM1401UTP-E	*	*	24 (4,2)

\* Unter 70 dBA

**Produktinformationen gemäß den Anforderungen an die umweltgerechte Gestaltung. (Regulation (EU) 2016/2281)**  
<http://ecodesign.toshiba-airconditioning.eu/en>

## Konformitätserklärung

Hersteller: **TOSHIBA CARRIER (THAILAND) CO., LTD.**  
 144 / 9 Moo 5, Bangkadi Industrial Park, Tivanon Road, Tambol Bangkadi,  
 Amphur Muang, Pathumthani 12000, Thailand

Besitzer der technischen Unterlagen (TCF): **TOSHIBA CARRIER EUROPE S.A.S**  
 Route de Thil 01120 Montluel FRANCE

Erklärt hiermit, dass das folgende Gerät:

Allgemeine Bezeichnung: Klimaanlage

Modell/Typ: RAV-RM561UTP-E  
 RAV-RM801UTP-E  
 RAV-RM1101UTP-E  
 RAV-RM1401UTP-E

Handelsbezeichnung: Klimaanlage der digitalen Wechselrichterreihe / super-digitalen Wechselrichterreihe

Erfüllt die Anforderungen der Maschinenrichtlinie (Directive 2006/42/EC) und der in nationale Gesetzgebung umgesetzten Bestimmungen

### HINWEIS

Diese Erklärung wird ungültig, wenn ohne ausdrückliche Zustimmung des Herstellers technische oder funktionale Änderungen vorgenommen werden.

# **TOSHIBA CARRIER (THAILAND) CO.,LTD.**

144 / 9 Moo 5, Bangkadi Industrial Park, Tivanon Road, Tambol Bangkadi, Amphur Muang, Pathumthani 12000, Thailand

**1115350298**